

**A&J**  
**HOLZ**  
**ZENTRUM**

**HAMBURGS**  
GRÖSSTES HOLZZENTRUM



» **HAMBURG**

**MACHT DIE GÄRTEN SCHÖN**

Katalog 2026 für Garten, Terrasse und Balkon

## Ihre Ansprechpartner

Frau Meike Meinecke	Tel. 040-547272-515	m.meinecke@holzzentrum.de
Herr Torben Priemer	Tel. 040-547272-536	t.priemer@holzzentrum.de
Herr Eric Holtz	Tel. 040-547272-527	e.holtz@holzzentrum.de

Sie haben Fragen oder wollen mit uns über Ihre Vorstellungen sprechen? Dann rufen Sie uns an oder senden Sie uns Ihre Wünsche und Fragen einfach per E-Mail.

Telefonisch erreichen Sie uns während der Öffnungszeiten:

Montag bis Freitag 9.00 bis 18.00 Uhr und Samstag 9.00 bis 15.00 Uhr.

## Werden Sie Teil unserer Community

Seien Sie Teil unserer wachsenden Community auf Social Media! Begleiten Sie uns, erhalten exklusive Einblicke, bleiben Sie immer up-to-date und teilen Sie Ihre Ideen und Projekte mit uns. Hier erwarten Sie spannende Inhalte, inspirierende Geschichten und eine Plattform, um sich mit Gleichgesinnten auszutauschen. Gemeinsam gestalten wir eine aktive und lebendige Community – wir freuen uns auf Sie!

Hier finden Sie:

- Tipps und Anregungen
- Neuheiten
- Aktionen
- Austausch



holzzentrum.de



instagram.com/  
holzzentrum.de



facebook.com/  
aj.holzzentrum

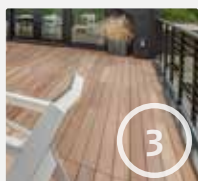

Aktionsterrassendielen



Terrassen



Konstruktionsholz



Robinien-Stämme



Fassaden



Sichtschutzzäune  
aus Holz



Sichtschutzzäune  
aus WPC und Co



Vorgartenzäune



Pergolen



Gartenzubehör



Kinderwelten



Gartenhäuser



Carports



Überdachungen

🕒 Lieferzeit auf Anfrage bei allen Zäunen, Gartenhäusern und Carports, die mit einer Uhr gekennzeichnet sind.

### Impressum:

Herausgeber: A&J HOLZZENTRUM  
Andresen & Jochimsen GmbH & Co. KG  
Kronsaalsweg 21 | 22525 Hamburg  
Telefon: +49 (0) 40 54 72 72 - 500  
Telefax: +49 (0) 40 54 72 72 - 87

Handelsregister Hamburg: HRA 42282  
Komplementärin: Radtke G.m.b.H., Hamburg  
Handelsregister Hamburg: HRB 22622

Konzept und Gestaltung:  
Abeler Bollmann Werbeagentur GmbH  
Hofaue 59, 42103 Wuppertal, Deutschland  
www.abelerbollmann.de

Druck:  
Gutenberg Beuys Feindruckerei GmbH  
Hans-Böckler-Straße 52, 30851 Langenhagen, Deutschland  
www.feindruckerei.de

Bildnachweis:  
In diesem Druckerzeugnis werden Bilder von der Plattform  
Getty Images verwendet (www.gettyimages.de).

Titelbild:  
Osmo Holz und Color GmbH & Co. KG

Copyright by ANDRESEN & JOCHIMSEN.  
Stand: 03/2026.

Alle Angaben ohne Gewähr. Preis- und Sortimentsänderungen,  
Farb- und Maßabweichungen, Druckfehler und Irrtum vorbehalten.  
Alle Artikel ohne Dekoration.  
Nicht alle Artikel sind Lagerware.  
Nicht Lagerware i. d. R. kurzfristig lieferbar.  
Alle Preise sind Abholpreise.  
Alle Preise sind UVP (unverbindliche Preisempfehlungen).  
Alle Preise in Euro, inkl. ges. MwSt. zzgl. Versand.



Willkommen in unserer Welt des Holzes – natürlich, vielseitig und nachhaltig! Mit diesem Katalog laden wir Sie ein, Ihren Garten in eine Wohlfühloase für unvergessliche Sommertage zu verwandeln. Ob stilvolle Terrassendielen für entspannte Stunden in der Sonne, robuste Zäune für mehr Privatsphäre oder dekorative Gartenmöbel für gesellige Abende mit Familie und Freunden – hier finden Sie alles rund ums Holz.

Lassen Sie sich von unseren hochwertigen Produkten und kreativen Ideen inspirieren und machen Sie Ihren Garten zum perfekten Ort für die schönsten Tage des Jahres!



## Unsere Terrassen-Highlights

### Thermo Kiefer

26 x 140 mm 70% PEFC® zertifiziert,  
allseitig glatt gehobelt, Kanten gerundet,  
Dauerhaftigkeitsklasse 2,  
Längen 300, 390 oder 510 cm.

lfdm. **7.49**

Weitere Informationen auf Seite 6.

### WPC massiv-Diele Ipé Exotics

2-seitig mit gesandeter Oberfläche,  
100 % FSC zertifiziert  
22,5 x 138 mm, Länge 390 cm

lfdm. **17.99**

Weitere Informationen auf Seite 28.



### INFORMATIONEN, TIPPS & WISSEN »

Alles rund um Ihre Terrasse finden Sie auf: [holzzentrum.de](http://holzzentrum.de)



Coextrudiert Medium Grey, glatt

## BPC Aktions-Terrassendiele

Co-extrudierte BPC-Terrassendiele sind mit einer Kunststoffschicht ummantelt. Sie stellen neben den mono-extrudierten BPC-Produkten die zweite Generation der Kompositwerkstoffe für Terrassen dar. Die Hauptbestandteile sind Bambus, Kunststoff sowie verschiedene Inhaltsstoffe zur Gewährleistung der technischen Eigenschaften, wie z. B. UV-Beständigkeit, Produktstabilität und Langlebigkeit. Die Oberfläche besteht aus einer angebürsteten Kunststoffummantelung und bietet optimale Eigenschaften in Optik und Haptik. Die Diele hat auf beiden Nutzseiten unterschiedliche Profilierungen.

- beidseitige Montage möglich, dank Wendeprofil
- spezielle Oberflächen, glatt/Holzstruktur
- Hohlkammer Terrassenprofil
- einfache Bearbeitung



**BPC Aktions-Terrassendiele  
Hohlkammer Coextrudiert Medium Grey**  
1-seitig Holzstruktur, 1-seitig glatt,  
22 x 140 mm, Länge 400 cm.

lfdm. **6.99**



**BPC Aktions-Terrassendiele  
Hohlkammer Coextrudiert Haselnut**  
1-seitig Holzstruktur, 1-seitig glatt,  
22 x 140 mm, Länge 400 cm.

lfdm. **6.99**



Coextrudiert Haselnut, glatt



**Wendeprofil**  
holz/glatt



**Schmale Fuge**  
6,5mm



**Rutsch-  
hemmend**



**Pflegeleicht**

**Befestigungsset  
BPC Metall**  
Inkl. 50 Klammern  
und 50 Schrauben.

Pak. **39.99**



**Mittelklammer  
Metall schwarz** (o. Abb.)  
für BPC auf Alu Unterkonstruktion,  
100 Stück inkl. selbstschneidender  
Schrauben.

Pak. **64.99**

**Starterset BPC Metall**  
Inkl. 25 Anfangsklammern  
und 25 Schrauben.

Pak. **19.99**



**Anfangs- und Endklammer  
Metall schwarz** (o. Abb.)  
für BPC auf Alu Unterkonstruktion,  
25 Stück inkl. selbstschneidender  
Schrauben.

Pak. **16.49**



Coextrudiert Haselnut, Holzstruktur

## Terrassendielen – Wohlfühlfaktor inklusive

Für viele ist nichts besser und schöner als ein Terrassenboden aus Holz. Er ist in der Sonne nicht zu heiß und abends wärmer als Stein. Und Holz bedeutet Natürlichkeit pur mit gestalterischer Eleganz und Wohlfühlen ohne Schadstoffe.



### Kiefer kesseldruckimprägniert

28 x 145 mm, 1-seitig grob genutet, 1-seitig fein geriffelt, 400 und 500 cm lang.

lfdm. **3.69**



### Dahurische Lärche

27 x 142 mm, beidseitig grob genutet, Dauerhaftigkeitsklasse 3, Längen 298,5, 398,5 oder 510 cm.

lfdm. **6.99**



### Dahurische Lärche

27 x 140 mm, allseitig glatt gehobelt, Dauerhaftigkeitsklasse 3, Längen 298,5, 398,5 oder 510 cm.

lfdm. **6.99**



### INFORMATIONEN, TIPPS & WISSEN »

Wenn Sie Ihre Traumterrasse fertig haben, finden Sie unser Grillzubehör unter: [holzzentrum.de](http://holzzentrum.de)



## Thermo Kiefer Terrassendielen

Durch ihre Dimensionsstabilität, Dauerhaftigkeitsklasse 2 und Gebrauchsklasse 3.2 sind Thermo Kiefer Terrassendielen hervorragend für den Terrassenbau geeignet.

Durch die thermische Modifizierung werden die Eigenschaften des Holzes verbessert, sodass sich die Einsatzmöglichkeiten im Außenbereich, neben der Terrasse, um ein Vielfaches erweitern.

Thermisch behandelte Kiefer ist ein schönes, nachhaltiges Holzprodukt, das in einem natürlichen Verfahren unter Einsatz hoher Temperaturen und von Wasserdampf hergestellt wird.

Die Vorteile von Thermoholz im Überblick:

- form- und dimensionsstabil
- chemikalienfrei
- PEFC-zertifiziert
- umweltfreundlich
- fäulnisresistent
- harzfrei
- ungiftig

### Thermo Kiefer

26 x 140 mm 70% PEFC® zertifiziert, allseitig glatt gehobelt, Kanten gerundet, Dauerhaftigkeitsklasse 2, Längen 300, 390 oder 510 cm.

lfdm. **7.49**



### DILA 2

#### Terrassenverbinder 50 Stk.

Edelstahl, inkl. 125 Schrauben, 17 mm

Pak. **44.99**



#### Terrassenverbinder 200 Stk.

Edelstahl, inkl. 500 Schrauben, 17 mm

Pak. **149.99**



### DILA C

#### Terrassenverbinder 300 Stk.

Schwarz, inkl. 600 Schrauben, 22 mm

Pak. **199.99**

### Spax-Terrassenschrauben V2A, antikbraun

5,0 x 50 mm VE 230 Stück inkl. Bit

Pak. **44.99**

5,0 x 60 mm VE 200 Stück inkl. Bit

Pak. **44.99**





Passende Linax  
Fassade finden Sie  
auf Seite 45

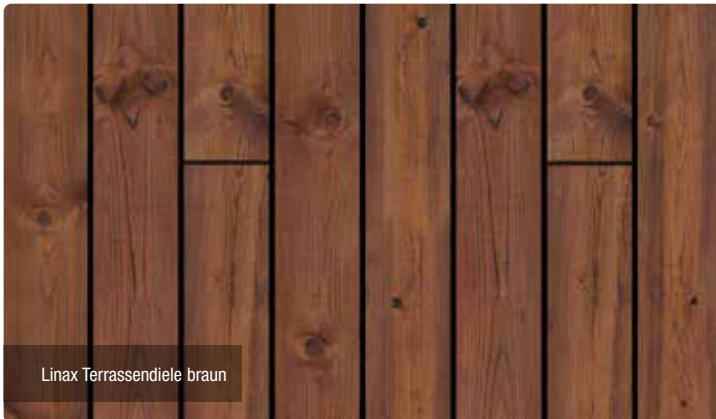

Linax Terrassendiele braun



Linax Terrassendiele grau

## Kiefer aus nordschwedischen Wäldern. Zweifach imprägniert.

Die Vorteile von Linax im Überblick:

- hervorragend geeignet für extreme klimatische Bedingungen
- 50 Jahre Fäulnischutzgarantie\*
- 12 Jahre Produktgarantie\*
- verlängerte Wartungsintervalle
- formstabil und feuchtigkeitsabweisend
- zertifizierte schwedische Rohstoffe
- umweltfreundlich
- gute Gesamtwirtschaftlichkeit
- natürlich schön

Montage:

- Linax Produkte sind für die Installation im Freien und ohne direkten Erdkontakt vorgesehen.
- Terrassendielen werden mit einer Fugenbreite von ca. 4 mm und einem Unterkonstruktionsabstand von ca. 60 cm verlegt (abhängig von der Stärke der Dielen).
- Befestigungsmittel sollten aus rostfreiem oder bei rauen Klimabedingungen aus säurebeständigem Stahl sein.
- Schnittflächen sollten mit Linax Leinöl-Pflegemitteln nachbehandelt werden. Dies ermöglicht einen bestmöglichen Schutz gegen Fäulnis und Feuchtigkeit.

**Linax Terrassendiele grau**  
28 x 145 mm 100% FSC® zertifiziert,  
Kiefer Leinöl imprägniert,  
allseitig glatt gehobelt, Kanten gerundet,  
Längen 390 und 480 cm.

lfdm. **7.89**



**Linax Terrassendiele braun**  
28 x 145 mm 100% FSC® zertifiziert,  
Kiefer Leinöl imprägniert,  
allseitig glatt gehobelt, Kanten gerundet,  
Längen 390 und 480 cm.

lfdm. **7.89**



**Linax Unterkonstruktion natur**  
45 x 70 mm 100% FSC® zertifiziert,  
Kiefer Leinöl imprägniert,  
allseitig glatt gehobelt, Kanten gerundet,  
Länge 480 cm.

lfdm. **6.29**



\* Die vollständige Garantie finden Sie unter [www.bitus.se](http://www.bitus.se)



**INFORMATIONEN, TIPPS & WISSEN »**

Alles rund um Ihre Terrasse finden Sie auf: [holzzentrum.de](http://holzzentrum.de)



Bangkirai select

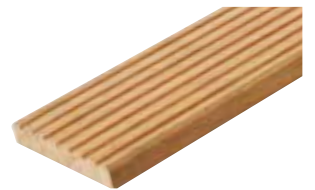

**Bangkirai select**

25 x 145 mm, 2-seitig gehobelt, 1-seitig Anti-Slip-Profil, 1-seitig fein geriffelt, nachgetrocknet, farblich sortiert, Längen von 244 - 488 cm.

lfdm. **11.79**

**Bangkirai select**

35 x 145 mm, 2-seitig gehobelt, 1-seitig Anti Slip Profil, 1-seitig glatt, nachgetrocknet, farblich sortiert. Längen nach Verfügbarkeit.

lfdm. **16.99**

**Bangkirai select**

45 x 145 mm, 2-seitig gehobelt, 1-seitig Anti-Slip-Profil, 1-seitig fein geriffelt, nachgetrocknet, farblich sortiert. Längen nach Verfügbarkeit.

lfdm. **21.99**



**Bangkirai Premium »glatt«**  
 25 x 145 mm, 4-seitig glatt gehobelt,  
 Kanten gerundet, nachgetrocknet,  
 farblich sortiert, Längen von 244 - 488 cm.

lfdm. **11.99**





## Thermo Esche Terrassendielen

Die thermische Behandlung ist eine Methode zur natürlichen Aufwertung von Holz. Die Wärmebehandlung frei von Chemikalien macht das Holz extrem langlebig und stabil für den Innen- und Außenbereich, verleiht ihm einen wunderbar tiefen Farbton und bringt seine natürliche Schönheit zur Geltung. Im Gegensatz zur chemischen Imprägnierung wird durch die thermische Behandlung das Holz im gesamten Bereich veredelt, nicht nur an der äußeren Oberfläche. Das Ergebnis sind Bretter, die in jeder Hinsicht stabil und langlebig sind.



### Thermo Esche Endlosdielen

20 x 130 mm, 100% FSC® zertifiziert, Oberfläche glatt gehobelt, seitlich genutet für Teni-Clip, Dauerhaftigkeitsklasse 1.

Längen 180, 210, 240, 270 und 300 cm.

lfdm. **12.99**



### Thermo Esche Terrassendiele/Abschlussbrett

20 x 90 mm, Oberfläche glatt gehobelt. Seitlich ungenutet und ohne kopfseitige Nut- und Federverbindung. Dauerhaftigkeitsklasse 1. Länge 300 cm

lfdm. **11.99**



### Teni-Clip für Holz Unterkonstruktion

Kunststoff schwarz, Clip zur unsichtbaren und reversiblen Befestigung für Thermo esche 20 x 118 mm. Auch als Anfangsclip geeignet. Paket a 80 St.

Pak. **89.99**

### Teni-Clip für Aluminium Unterkonstruktion

Kunststoff schwarz, Clip zur unsichtbaren und reversiblen Befestigung für Thermo esche 20 x 118 mm. Auch als Anfangsclip geeignet. Paket a 80 St.

Pak. **89.99**



Foto: ©moso



**Terrassendiele Bamboo N-durance**  
thermisch behandelt, seitlich genutet, vorgeölt,  
Systemdiele 185 cm Länge zur Endlosverlegung.  
20 x 155 mm 1-seitig bombiert.

lfdm. **16.49**



Foto: ©moso

## MOSO® Bamboo N-durance Terrassendielen – Schöne und elegante Bambus-Terrassendielen

Wenn Sie die schönsten Terrassendielen für einen modernen Außenbereich oder einen stilvollen Garten suchen, dann ist Bamboo N-durance® das richtige Produkt. Die braune Karamellfarbe passt zu jedem Design und schafft ein warmes Ambiente. Die bombierte Dielen eignen sich für verschiedene Anwendungen und sorgt vor allem für ein luxuriöses Erscheinungsbild der Terrasse.

### Bambus Terrassendielen: eine nachhaltige Lösung

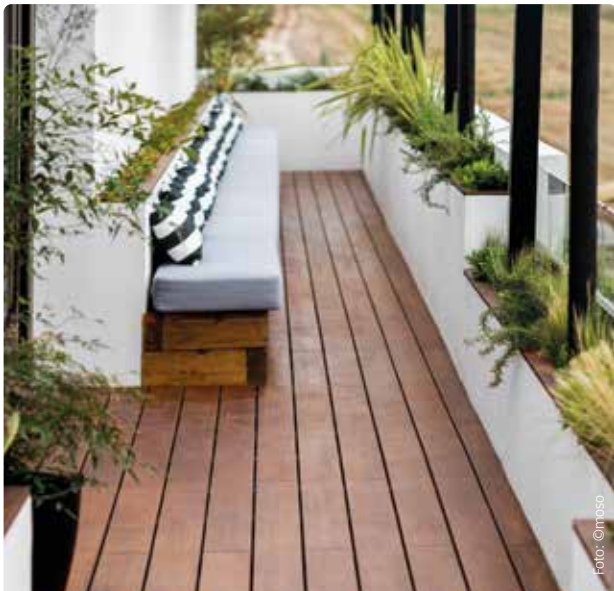
Mit Bamboo N-durance® verwandelt MOSO® den schnell nachwachsenden Rohstoff Bambus in schöne, natürliche Outdoor-Produkte mit einer warmen Karamellfarbe. Bamboo N-durance® wird aus dem schnell wachsenden Moso-Bambus hergestellt, der jedes Jahr neue Stämme treibt. Die Ernte von etwa 20 % der Bambusstangen pro Jahr führt nicht zur Abholzung, da das Wurzelsystem des Moso-Bambus mit seinen Rhizomen für weitere Wachstum der Pflanze sorgt.

- extrem hart
- sehr stabil
- Brandschutzklassifizierung
- 25 Jahre Garantie





Foto: © moso

**Terrassendiele Bamboo X-treme**

thermisch behandelt, seitlich genutet, vorgeölt, Systemdiele 185 cm Länge zur Endlosverlegung.

20 x 137 mm,  
1-seitig glatt/1-seitig geriffelt lfdm. **13.19**20 x 155 mm,  
1-seitig glatt/1-seitig geriffelt lfdm. **16.29**20 x 155 mm, 1-seitig bombiert,  
**Besonderheit:** Diele kann ohne Gefälle  
verlegt werden lfdm. **16.59**20 x 178 mm, 1-seitig bombiert, gebürstet.  
**Besonderheit:** Diele kann ohne Gefälle  
verlegt werden lfdm. **20.09**20 x 178 mm,  
1-seitig glatt/1-seitig geriffelt lfdm. **18.59**20 x 208 mm,  
1-seitig gebürstet/1-seitig fein geriffelt lfdm. **23.89**

Foto: © moso

**Terrassendiele Bamboo X-treme »Gripdiele«**rutschhemmende Terrassendiele, thermisch  
behandelt, seitlich genutet, vorgeölt, Systemdiele 185 cm  
Länge zur Endlosverlegung.

20 x 137 mm, 1-seitig glatt / 1-seitig geriffelt.

lfdm. **19.89**MOSO Bamboo X-treme rutschhemmende Terrassendielen enthalten zwei rutschhemmende  
Epoxid/Sand Streifen, die in eine Schwalbenschwanznut eingefügt sind, um extrem rutsch-  
hemmende (R13) Eigenschaften zu gewährleisten.

unbewittert



Bewitterungsdauer 3 Monate



Bewitterungsdauer 12-18 Monate

**Abschluss- und Treppenkantenprofil**

glatte Oberfläche, 1850 x 6 5x 30 mm

lfdm. **11.29****Unterkonstruktion Bamboo X-treme**

thermisch behandelt, allseitig glatt.

40 x 60 mm, Länge 244 cm

lfdm. **12.19****Mittelklammer Bamboo X-treme**

Edelstahl braun asymmetrisch, 90 Stück,

inkl. Schrauben 4,5 x 30 mm, 1 Bit.

Pak. **47.59****Start- und Endklammer Bamboo X-treme**

Edelstahl braun, 90 Stück, inkl. Schrauben

4,5 x 30 mm, 1 Bit.

Pak. **11.29****Schraube für Aluminium Unterkonstruktion**

braun, 200 Stück, 4,2 x 16 mm

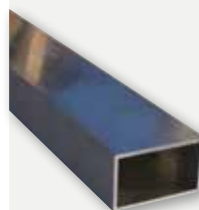
Pak. **62.99****WOCA Terrassenöl Teak**2,5 Liter **68.99****Aluminium Unterkonstruktion**

50 x 30 mm, 2 mm Wandstärke, blank.

Länge 600 cm

lfdm. **6.49**



Foto: ©moso



**Haltbar und hart**

Die einzige Bambus Terrassendielen mit Dauerhaftigkeitsklasse 1 (EN350) getestet nach CEN/TS 15083-2 (Simulation des Freilandtests). Extrem hart: Brinell >9,5 kg/mm<sup>2</sup>.



**Ökonomisch**

Einfach und schnell zu verlegen: Kosteneinsparung bis zu 30 %! Geringer Verschnitt durch die Endlosverlegung.



**Schöne Optik**

Schöne natürliche Hartholz-Optik, edles Design. Natürliche Vergrauung (Patina), wenn nicht nachträglich geölt wird.



**Unerschöpfliche Ressource**

Bambus ist die am schnellsten wachsende Pflanze der Welt. Die Bambusrohre werden nach 5 Jahren geerntet, die Mutterpflanze wird dabei nicht geschädigt und treibt immer wieder neue Rohre aus.



**CO<sub>2</sub>-gebunden**

Aufgrund des schnellen Wachstums und der damit verbundenen hohen Erträge, schließt Moso-Bambus im Vergleich zu Holzarten weit mehr CO<sub>2</sub> in langlebigen Produkten ein. Wir bieten die Möglichkeit, die Menge an Kohlenstoff, der in Deinem Projekt gebunden wird, zu berechnen.



**Brandschutzklassifizierung**

Bfl-s1 nach EN 13501-1, dadurch in vielen öffentlichen Objekten einsetzbar.



Foto: ©moso

Extrem nachhaltig

MOSO® Bamboo X-treme® bietet auch unter ökologischer Betrachtung deutliche Vorteile.

Die Verwendung von Bamboo X-treme® leistet einen Beitrag zu besseren LEED-, BREEAM- und DGNB-Zertifizierungen bei Green Building Objekten und ist QNG ready zertifiziert. Deshalb finden Sie weltweit in vielen nachhaltigen Bau-Projekten Bamboo X-treme® Terrassendielen und andere MOSO® Produkte.





Terrassendiele Bangkirai, glatt

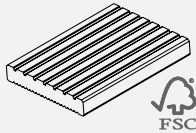

**Terrassendiele Bangkirai**  
Natur, KD, Oberseite genutet,  
Unterseite geriffelt.

**Ca. 2,1 cm stark, 14,5 cm breit,**  
in den Längen 183 | 215 | 274 | 305 cm.  
(BE 64606800)

lfdm. **15.94**  
m<sup>2</sup> 109.90



**Terrassendiele Bangkirai**  
Natur, KD, Premium,  
beidseitig glatt.

**Ca. 2,5 cm stark, 14,5 cm breit,**  
in den Längen 244 | 274 | 305 | 335 |  
366 | 396 | 427 | 457 | 488 cm.  
(BE 64657900)

lfdm. **16.66**  
m<sup>2</sup> 114.90

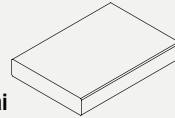

**Terrassendiele Bangkirai**  
Natur, KD, Premium, Oberseite  
geschropt, Unterseite glatt.

**Ca. 2,5 cm stark, 14,5 cm breit,**  
in den Längen 244 | 274 | 305 | 335 |  
366 | 396 | 427 cm.  
(BE 64636100)

lfdm. **18.26**  
m<sup>2</sup> 125.90

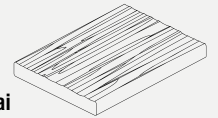

Terrassendiele Thermoholz Kiefer, gebürstet

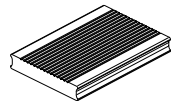

**Terrassendiele Thermoholz Kiefer**

Natur, Oberseite geriffelt, Unterseite glatt.

**Ca. 2,5 cm stark, 14,0 cm breit,**  
in den Längen 360 | 390 | 420 | 450 |  
480 cm.  
(BE 64644900)

lfdm. **11.99**  
m<sup>2</sup> 79.90

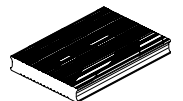

**Terrassendiele Thermoholz Kiefer**

Natur, Oberseite gebürstet, Unterseite geriffelt.

**Ca. 2,5 cm stark, 14,0 cm breit,**  
in den Längen 360 | 390 | 420 | 450 |  
480 cm.  
(BE 64645000)

lfdm. **12.17**  
m<sup>2</sup> 86.90



Terrassendiele Douglasie, glatt

**Terrassendiele Douglasie\***

Natur, KD, beidseitig glatt.

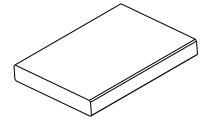
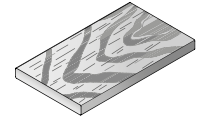
Ca. 2,7 cm stark, 14,3 cm breit,  
in den Längen 300 | 400 | 500 cm.  
(BE 64635100)lfdm. **7.14**  
m<sup>2</sup> 49.90**Terrassendiele Douglasie**Natur, KD, Oberseite gebürstet,  
Unterseite glatt.Ca. 2,7 cm stark, 14,3 cm breit,  
in den Längen 300 | 400 | 500 cm.  
(BE 64640000)lfdm. **8.57**  
m<sup>2</sup> 59.90**Terrassendiele Douglasie\***

Natur, KD, beidseitig französisch.

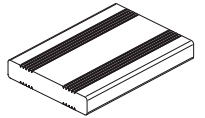
Ca. 2,7 cm stark, 14,3 cm breit,  
in den Längen 300 | 400 | 500 cm.  
(BE 64643600)lfdm. **7.14**  
m<sup>2</sup> 49.90**Unterkonstruktion Douglasie\*\***Natur, KD, glatt, ca. 4,5 x 6,8 cm,  
in den Längen 300 | 400 cm.

(BE 33543001)

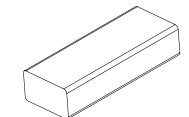
lfdm. **6.79**

\* Holzfeuchte ca. 18 – 25 %, hobelfallend – 4 Stk. pro Paket

\*\* Holzfeuchte ca. 18 – 25 %, hobelfallend – 3 Stk. pro Paket



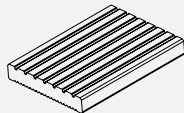

Terrassendiele Kanadische Douglasie, glatt

**Terrassendiele\***  
**Kanadische Douglasie**Natur, KD, Oberseite genutet,  
Unterseite geriffelt.**Ca. 2,7 cm stark, 14,3 cm breit,**  
in den Längen 244 | 305 | 366 | 427 |  
488 | 518 cm.  
(BE 64653500)lfdm. **10.00**  
m<sup>2</sup> 69.90**Terrassendiele\***  
**Kanadische Douglasie**

Natur, KD, beidseitig glatt.

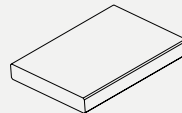
**Ca. 2,7 cm stark, 14,3 cm breit,**  
in den Längen 244 | 305 | 366 | 427 |  
488 | 518 cm.  
(BE 64657700)lfdm. **10.00**  
m<sup>2</sup> 69.90**Terrassendiele**  
**Kanadische Douglasie**Natur, KD, Oberseite gebürstet,  
Unterseite glatt.**Ca. 2,7 cm stark, 14,3 cm breit,**  
in den Längen 244 | 305 | 366 | 427 |  
488 | 518 cm.  
(BE 64653500)lfdm. **10.71**  
m<sup>2</sup> 74.90**Terrassendiele\*\*\***  
**Kanadische Douglasie**

Natur, KD, beidseitig glatt.

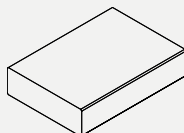
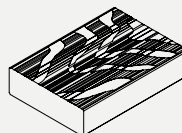
**Ca. 4,5 cm stark, 14,3 cm breit,**  
in den Längen 244 | 305 | 366 | 427 |  
488 | 518 cm.  
(BE 64655300)lfdm. **15.72**  
m<sup>2</sup> 109.90**Terrassendiele**  
**Kanadische Douglasie**Natur, KD, Oberseite gebürstet,  
Unterseite glatt.**Ca. 2,7 cm stark, 14,3 cm breit,**  
in den Längen 244 | 305 | 366 | 427 |  
488 | 518 cm.  
(BE 64655400)lfdm. **17.57**  
m<sup>2</sup> 122.90**Unterkonstruktion\*\***  
**Kanadische Douglasie**

Natur, KD, beidseitig glatt.

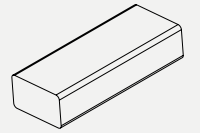
**45 x 68 mm**  
in den Längen 244 | 305 | 366 | 427 |  
488 | 518 cm.  
(BE 64655300)lfdm. **7.47**  
m<sup>2</sup> 109.90

\* 4 Stück, \*\* 3 Stück, \*\*\* 2 Stück pro Paket – Abgabe nur in vollen Paketen.

Holz ist ein natürlich gewachsener Rohstoff, daher sind unter Umständen nicht immer alle Längen lieferbar.



Terrassendiele Western Red Cedar, gebürstet

**Terrassendiele  
Western Red Cedar**Natur, KD, Oberseite gebürstet,  
Unterseite glatt.**Ca. 2,7 cm stark, 14,3 cm breit,**  
in den Längen 244 | 305 | 427 | 488 | 549 | 610 cm.  
(BE 64655000)Ifdm. **12.86**  
m<sup>2</sup> 89.90**Terrassendiele\*****Kanadische Lärche,**

Natur, KD, Oberseite genutet, Unterseite geriffelt.

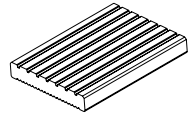
**Ca. 2,7 cm stark, 14,3 cm breit,**  
in den Längen 244 | 305 | 366 | 427 | 488 | 518 cm.  
(BE 64653100)Ifdm. **10.71**  
m<sup>2</sup> 74.90**Terrassendiele\*****Kanadische Lärche,**

Natur, KD, beidseitig glatt.

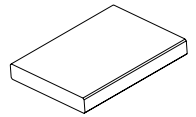
**Ca. 2,7 cm stark, 14,3 cm breit,**  
in den Längen 244 | 305 | 366 | 427 | 488 | 518 cm.  
(BE 64653200)Ifdm. **10.71**  
m<sup>2</sup> 74.90**Terrassendiele\*****Kanadische Lärche,**

Natur, KD, Oberseite gebürstet, Unterseite glatt.

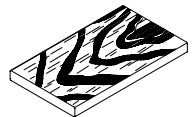
**Ca. 2,7 cm stark, 14,3 cm breit,**  
in den Längen 244 | 305 | 366 | 427 | 488 | 518 cm.  
(BE 64653300)Ifdm. **11.43**  
m<sup>2</sup> 79.90

\* 4 Stück pro Paket – Abgabe nur in vollen Paketen.



Terrassendiele Kanadische Lärche, glatt



**Holzterrassen-Reiniger**  
Hochwirksames Wischkonzentrat zur Reinigung aller Holzbodenbeläge im Außenbereich sowie für Sichtblenden, Zäune und Gartenmöbel aus Holz.

1 Liter ab **13.49**



**Holz-Entgrauer Kraft-Gel**  
Tropfgehemmt und tiefenwirksam. Pastös eingestelltes Spezialreinigungsmittel zur Auffrischung und Reinigung von vergrautem Holz im Außenbereich (Terrassen, Holzfassaden, Gartenmöbel).

0,5 Liter **9.99**  
2,5 Liter **47.99**





**Anti-Rutsch Terrassen-Öl**  
Rutschhemmender Schlussanstrich für außen. Der Anstrich schützt gegen Schimmel-, Algen- und Pilzbefall.

2,5 Liter **88.99**

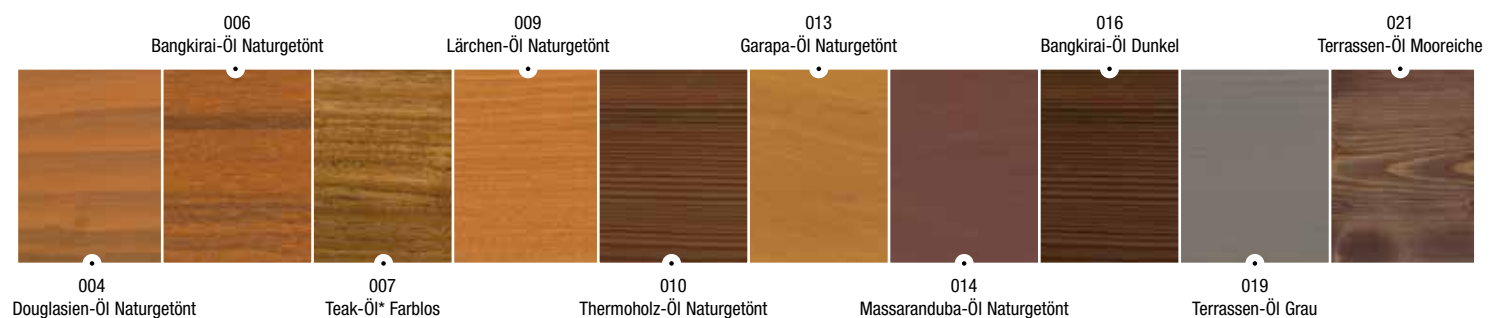

**Terrassen-Öle**  
Dekorativer Holzschutz-Anstrich für Holzdecks und Gartenmöbel aus zahlreichen Edelhölzern. Terrassen-Öle glätten die Holzoberfläche und machen sie wasser- und schmutzabweisend.

0,75 Liter ab **22.99**  
2,5 Liter ab **69.99**



\*Farblose Holzanstriche schützen nicht vor den UV-Strahlen der Sonne (Vergrauung).

## Was ist WPC?

Wood Plastic Composite = Holz-Kunststoff-Gemisch sieht echtem Holz sehr ähnlich, ist aber viel wetterresistenter und daher ideal im Außenbereich einsetzbar.

- Verbundwerkstoff aus Holzpartikeln, Kunststoff und Additiven (Zusätzen)
- UV-beständig und lange farbtensiv
- reduzierte Feuchtigkeitsaufnahme und wasserabweisend
- sehr resistent gegen Pilz- und Insektenbefall
- splitter- und astfrei
- glatte Oberfläche
- besonders pflegeleicht



Unterkonstruktionsabstand (Achismaß) max. 30 cm



Unterkonstruktionsabstand (Achismaß) max. 30 cm

### WPC-Terrassendiele Hohlkammer

Aus WPC (Holz-Kunststoff-Gemisch), Anthrazit oder Braun. **Ca. 2,5 cm stark, 14 cm breit, 300 cm und 400 cm lang.** 1-seitig fein genutet, die andere Seite gebürstet.

lfdm. **5.99**

### WPC Unterkonstruktionsbalken

40 x 60 mm, Hohlkammer anthrazit. 6 mm Wandstärke, mit Schraubkanal. Länge 400 cm (o.Abb.)

lfdm. **5.99**

### Passende Metall-Clips

100 Stück inkl. Schrauben.  
(Bedarf je m<sup>2</sup> ca. 29 Clips)

Pak. **45.99**



### Solarleuchtenset für Terrassendielen

4er Solarleuchtenset inkl. austauschbarem Akku, Maße ca. B 4 x H 7,5 cm. Für Terrassendecks aus Holz oder WPC, Mindestbodenabstand für die Leuchte ca. 15 - 20 mm.  
(ZL 889155)

Set **19.95**

## WPC – langlebig und pflegeleicht

WPC (Wood-Plastic-Composite) ist ein Verbundstoff aus Holz und Kunststoff. Produkte aus WPC sind extrem langlebig und pflegeleicht – eine Behandlung mit Pflegeöl oder anderen Produkten ist nicht notwendig. Im Vergleich zu Vollkunststoff ist das Material fester und beständiger gegenüber Spalten- und Splitterbildung. Auch das Ausdehnungsverhalten bei Wärme ist bei dem Verbundstoff weniger stark ausgeprägt als bei reinen Kunststoffen.

Eigenschaften und Vorteile auf einen Blick:

- geringer Pflegeaufwand
- hohe Formstabilität
- geringes Risiko des Reißens und Splitters
- moderne Farben

Unsere Einstiegsdielen für den anspruchsvollen Kunden wird als massives Produkt auf modernen Anlagen gefertigt, und wird entsprechend den höchsten Qualitätsanforderungen gerecht. Ob bis zu -40 Grad im Winter oder bis zu 60 Grad im Sommer, die Dielen bleiben farbstabil, riss- und splitterfrei. Dank des natürlichen Holzfaserteils bietet unser Verbundmaterial die Textur und Eigenschaften von echtem Holz, während es gleichzeitig eine verbesserte UV-Beständigkeit und geringere Wärmeausdehnung aufweist.

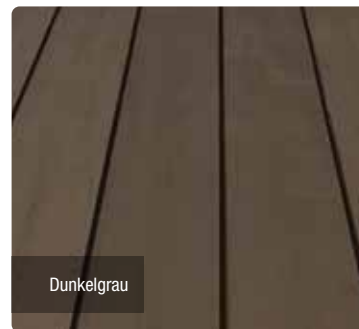
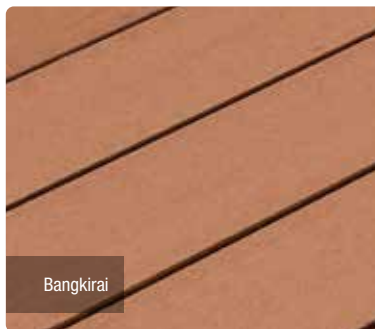

### WPC-Terrassendiele massiv Bangkirai

19 x 140 mm, 1-seitig glatt /  
1-seitig französisches Profil,  
Längen 300 / 400 cm.

lfdm. **9.49**



### WPC-Terrassendiele massiv Dunkelgrau

19 x 140 mm, 1-seitig glatt /  
1-seitig französisches Profil,  
Längen 300 / 400 cm.

lfdm. **9.49**



### WPC-Terrassendiele massiv Hellgrau

19 x 140 mm, 1-seitig glatt /  
1-seitig französisches Profil,  
Längen 300 / 400 cm.

lfdm. **9.49**

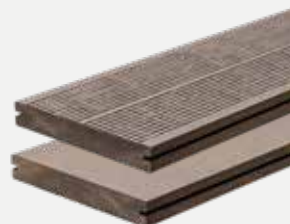

### WPC Unterkonstruktionsbalken

40 x 60 mm, Hohlkammer anthrazit.  
6 mm Wandstärke, mit Schraubkanal.  
Länge 400 cm (o.Abb.)

lfdm. **5.99**

### Mittelklammer

Edelstahl schwarz  
100 Stück, inkl. Schrauben

Pak. **49.99**



### Start- und Endclip

25 Stück, inkl. Schrauben

Pak. **17.99**



Hellgrau



**WPC massiv Diele**  
**Vintage Grey / Brown / Lightgrey**  
 23 x 138 mm, 1-seitig Holzstruktur / 1-seitig  
 glatt, Längen: 400 / 500 cm.

lfdm. **12.49**



**WPC massiv Breitdiele**  
**Vintage Grey / Brown / Lightgrey**  
 23 x 210 mm, 1-seitig Holzstruktur / 1-seitig  
 glatt, Längen: 400 / 500 cm.

lfdm. **17.99**

**Abschlussbrett massiv**  
**Grey / Brown / Lightgrey**  
 23 x 138 x 3000 mm.

lfdm. **17.49**

#### AUSFÜHRUNGEN / PROFILE

Randdiele 23 x 138 mm

Massivdiele 23 x 138 mm

Massivdiele 23 x 210 mm

**WPC Verlegeclips »Hybrid«**  
 90 Clips inkl. Schrauben, geeignet  
 für Hartholz- und Aluminium-Unter-  
 konstruktion.

Pak. **67.49**



## WPC Vintage

Diese Diele begeistert Jung und Alt – Moderner used-look von verwittertem Bangkirai, kombiniert mit den tollen Eigenschaften unserer WPC Dielen.

- gebürstet wie verwittertes Holz
- leicht zu reinigen
- kann ohne Gefälle verlegt werden
- splitterfrei
- keine Farbveränderung
- von Holz kaum zu unterscheiden

Im Gegensatz zu herkömmlichem WPC sind unsere Terrassendielen mit einer Schutzschicht ummantelt, die keine Holzanteile enthält. Durch die reine, gebürstete PE-Schicht an der Oberfläche werden viele Probleme vermieden, die sonst bei WPC und Holz häufig anzutreffen sind:

- keine Verfärbungen durch UV-Einfluss, selbst bei Halbüberdachungen keine „Wetterkante“
- keine Schmutzanhaftung. Wischen Sie Ihre Terrasse einfach wie einen Wohnzimmerboden, fertig
- selbst hartnäckige Verschmutzungen, wie die Reste einer Grillparty, sind mit kleinstem Aufwand zu reinigen
- auch Rotwein / Fett hinterlassen „keine bleibenden Erinnerungen“
- natürlich splitterfrei, auch für zarte Kinderfüße





## WPC One Decking

Die WPC One Decking Terrassendielen werden massiv nach neuestem technologischem Standard extrudiert. Diese bestehen aus 55% Holzfasern, 35% reinstem Polypropylen (PP), sowie 10% Antioxidantien, Farbstoffe und UV-Stabilisatoren. Die Ummantelung der Dielen besteht aus Polyethylen (HDPE). Diese ist farbstabil und schützt die Diele vor Feuchtigkeit, Pilz- und Insektenbefall. Zudem lässt sich die Diele mit einfachsten Mitteln reinigen. Verlegung leicht gemacht.

Eigenschaften und Vorteile auf einen Blick:

- UV Stabil, lange Freude an der Farbe und Oberfläche
- leicht zu reinigen
- massiver Aufbau
- Riss- und splitterfrei
- natürliche Holzoptik die man fühlt
- formstabil
- 100% recycelbar

Terrassendiele One Decking, Ipé, coextrudiert

**Terrassendiele One decking, WPC Massivdiele 22 x 140 mm**  
1-seitig gebürst, 1-seitig glatt, 100% FSC® zertifiziert.



Farbe: Antik, coextrudiert.  
Längen 300 / 400 / 500 cm.

lfdm. **11.49**



Farbe: Ipé, coextrudiert.  
Längen 300 / 400 / 500 cm.

lfdm. **11.49**



Farbe: Ahorn, coextrudiert.  
Längen 300 / 400 / 500 cm.

lfdm. **11.49**

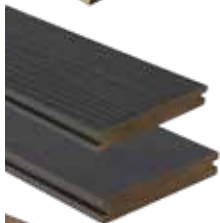

Farbe: Silbergrau, coextrudiert.  
Längen 300 / 400 / 500 cm.

lfdm. **11.49**



Farbe: Teak, coextrudiert.  
Längen 300 / 400 / 500 cm.

lfdm. **11.49**

**Abschlussbrett One Decking, WPC Massivdiele 22 x 140 mm**  
ungenutzt, 100% FSC® zertifiziert.



Farbe: Antik, coextrudiert.  
Längen 300 cm.

lfdm. **11.49**



Farbe: Ipé, coextrudiert.  
Längen 300 cm.

lfdm. **11.49**



Farbe: Ahorn, coextrudiert.  
Längen 300 cm.

lfdm. **11.49**



Farbe: Silbergrau, coextrudiert.  
Längen 300 cm.

lfdm. **11.49**



Farbe: Teak, coextrudiert.  
Längen 300 cm.

lfdm. **11.49**



Terrassendiele One Decking, Ahorn, coextrudiert

**Terrassendiele One decking, WPC Massivdiele 22 x 210 mm**  
 1-seitig gebürst, 1-seitig glatt, 100% FSC® zertifiziert.



Farbe: Antik, coextrudiert.  
 Längen 300 / 400 / 500 cm.

lfdm. **17.79**



Farbe: Ipé, coextrudiert.  
 Längen 300 / 400 / 500 cm.

lfdm. **17.79**



Farbe: Ahorn, coextrudiert.  
 Längen 300 / 400 / 500 cm.

lfdm. **17.79**

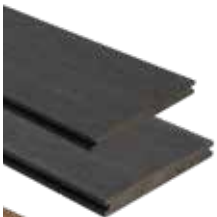

Farbe: Silbergrau, coextrudiert.  
 Längen 300 / 400 / 500 cm.

lfdm. **17.79**



Farbe: Teak, coextrudiert.  
 Längen 300 / 400 / 500 cm.

lfdm. **17.79**



Abschlussbrett One Decking, Antik, coextrudiert



Abschlussbrett One Decking, Ahorn, coextrudiert



### megawood® GCC HOLZart

Der bekannte holzartige Charakter mit bis zu 75 % Holzanteil

- Sieht aus wie Holz.
- Fühlt sich an wie Holz.
- Riecht wie Holz.

megawood® GCC HOLZart besteht aus bis zu 75 % Holzanteil und verbindet echtes Holzgefühl mit moderner Materialtechnik.

**Ihre Vorteile:**

- natürliche Optik & Haptik
- kein Ölen, kein Streichen
- dauerhaft schön & wetterfest
- keine Verletzungsgefahr durch Splitter
- ohne Kunststoffbeschichtung

**Kurz gesagt:** Eine Terrasse wie aus Holz – nur deutlich pflegeleichter und langlebiger.



### megawood® GCC HARZart

Ein neuer bernsteinartiger Charakter mit über 50 % Holzanteil und bis zu 30 % wiederaufbereitetem Kunstharz

Der edle Bernstein-Look für Ihre Terrasse

megawood® GCC HARZart besteht aus über 50 % Holz und bis zu 30 % recyceltem Kunstharz. Das Material erinnert optisch und haptisch an Bernstein: kühl und glatt – aber angenehm warm beim Barfußgehen.

**Ihre Vorteile:**

- edle, bernsteinartige Optik
- dichter & formstabiler als Holz
- wartungsarm
- spürbar schwerer – wirkt besonders hochwertig

**Kurz gesagt:** Eine Terrasse mit Schmuckstein-Charakter – natürlich, elegant und außergewöhnlich.



megawood® Terrassen natürlich wertvoll  
Nachhaltige Produkte aus dem Herzen Deutschlands

### Eines der Top C2C- zertifizierten Baumaterialien weltweit

Mit Cradle to Cradle Certified® auf Gold Niveau zählt megawood® GCC zu einem der wenigen Baumaterialien weltweit die dieses Level erreichen konnten.

Im Kriterium Materialgesundheit wurden alle Inhaltsstoffe – bis auf 100ppm genau – inventarisiert, anhand einer Liste von Substanzen die gesundheitsgefährdend sind oder auch nur im begründeten wissenschaftlichen Verdacht stehen das zu sein von einem akkreditiertem Gutachter bewertet, um die gesundheitliche Unbedenklichkeit sicherzustellen.

GCC	German Compact Composite	BRONZE	SILBER	GOLD	PLATIN
	Materialgesundheit*			✓	✓
	Produktkreislauf			✓	
	Saubere Luft & Klimaschutz			✓	
	Wassermanagement			✓	
	Soziale Verantwortung			✓	

\*GCC HOLZart erreicht PLATIN, GCC HARZart erreicht GOLD in der Materialgesundheit. Mehr Informationen zur Zertifizierung unter [www.megawood.com/c2c](http://www.megawood.com/c2c). Cradle to Cradle Certified® ist eine registrierte Marke des Cradle to Cradle Products Innovation Institute

### Geprüfte Qualität produziert in Deutschland:



**CLASSIC – GCC HOLZart**

- Kombidiele einseitig fein geriffelt / einseitig genutet
- Oberfläche gebürstet
- 8 mm Fuge, auch als geschlossenes Deck mit Nutleiste verlegbar
- besonders rutschfest - Rutschhemmung R12

21 x 145 mm,  
L.: 300 / 360 / 420 / 480 / 540 / 600 cm

Ifdm. ab **16.79**

Lagerware



CLASSIC – GCC HOLZart, Naturbraun



CLASSIC – GCC HARZart, Amber Tan

**CLASSIC – GCC HARZart**

EXKLUSIVES BESTELLSORTIMENT

- Kombidiele einseitig fein geriffelt / einseitig genutet
- mehrfarbig mit natürlichem Farbverlauf
- Pflegeleichter – geringer Wartungsaufwand
- 8mm Fuge, auch als geschlossenes Deck mit Nutleiste verlegbar
- besonders rutschfest - Rutschhemmung R12
- schwerentflammbar Cfl-S1

21 x 145 mm,  
L.: 420 / 480 / 600 cm

Ifdm. ab **12.99**



SIGNUM – GCC HOLZart, Muskat

**SIGNUM – GCC HOLZart**

EXKLUSIVES BESTELLSORTIMENT

- Oszillierend gehobelte und polierte Oberfläche
- mehrfarbig mit natürlichem Farbverlauf
- schmale 5 mm Fuge
- auch als extrabreite Diele mit 242 mm in den Farben Muskat und Tonka erhältlich
- rutschfest - Rutschhemmung R11

21 x 145 mm,  
L.: 360 / 420 / 480 / 540 / 600 cm

Ifdm. ab **19.99**





DELTA – GCC HARZart Terrassendiele, Lorbeer

**DELTA – GCC HARZart**

- strukturierte und mattierte Oberfläche
- einzelne Farben mit Farbverlauf
- pflegeleichter – geringer Wartungsaufwand
- schmale 5 mm Fuge
- besonders rutschfest – R 12
- schwerentflammbar Cfl-S1

21 x 145 mm,  
L.: 420 / 480 / 600 cm

lfdm. ab **20.69**



Ingwer

Sel Gris

Lorbeer



Varia Grau

Varia Schokoschwarz

**PREMIUM / PREMIUM PLUS – GCC HOLZart**

- oszillierend gehobelte Oberfläche
- 8 mm Fuge auch als geschlossenes Deck mit Nutleiste verlegbar
- auch als extrabreite Diele mit 242 mm in allen Farben erhältlich
- die Premium Diele 21 x 242 mm in den Farben Nussbraun und Basaltgrau hat eine abZ mit 40 cm Spannweite und ist für freitragende Balkone bestens geeignet
- rutschfest – Rutschhemmung R 11
- Premium Plus ist schwerentflammbar Cfl-S1

21 x 145 mm,  
L.: 420 / 480 / 600 cm

lfdm. ab **19.19**



Basaltgrau

Naturbraun

Nussbraun



Lavabraun

Schiefergrau



PREMIUM / PREMIUM PLUS – GCC HOLZart, Lavabraun

**DYNUM – GCC HARZart**

- strukturierte, oszillierend gebürstete und polierte Oberfläche
- pflegeleichter – geringer Wartungsaufwand
- schmale 5mm Fuge
- auch als 25 x 293 mm in nigella und cardamom erhältlich
- die Dylum 25 x 293 mm hat eine abZ mit 65 cm Spannweite und ist für freitragende Balkone bestens geeignet
- rutschhemmend - R 10
- schwerentflammbar Cfl-S1

21 x 242 mm,  
L.: 420 / 480 / 600 cm

lfdm. ab **37.99**



Ingwer

Sel Gris

Lorbeer



Varia Grau

Varia Schokoschwarz

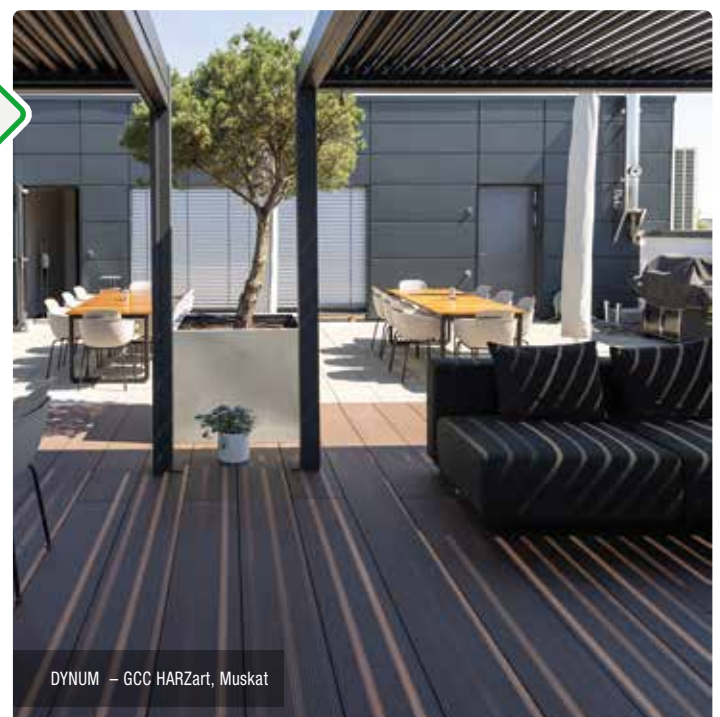

DYNAM – GCC HARZart, Muskat



## Terrassenplanung interaktiv

Wähle Deine Wunschdielen in der Fotoansicht des Terrassenplaners aus und erhalte so ein erstes Gefühl dafür, wie die verschiedenen Farben und Strukturen bei Dir zuhause wirken können.

Der megawood® Terrassenplaner kennt alle megawood® Aufbauregeln und generiert eine millimetergenaue Bauzeichnung und eine 3D-Ansicht. Du kannst Dir hier auch direkt eine Materialliste erstellen lassen – so hast du alles auf einen Blick.



Einfach QR-Code scannen und loslegen:  
[planer.megawood.com/de](http://planer.megawood.com/de)

### VARIO FIX

- schwimmende Verlegung dank Betonfüllung möglich
- geeignet für Dachterrassen
- Spannweiten von bis zu 1.000 mm sind mit VARIO FIX & dem Konstruktionsbalken 80 x 60 mm problemlos möglich
- Neigungsausgleich bis zu 10 % realisierbar
- stufenlose Verstellbarkeit
- einfache Handhabung
- kompatibel mit Konstruktionsbalken 40 x 60 mm

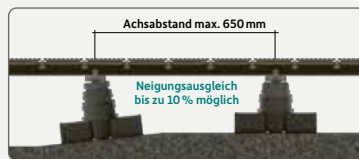

#### VARIO FIX I (40 - 143)

Schwarz, 70 x 295 x 148 mm, mit Aufnahme für UK 40 x 60 mm und UK 80 x 60 mm

Stk. **11.39**

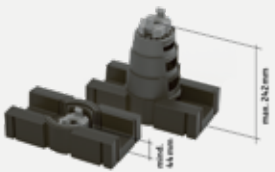

#### VARIO FIX II (44 - 242)

Schwarz, 70 x 295 x 148 mm, mit Aufnahme für UK 40 x 60 mm und UK 80 x 60 mm

Stk. **14.19**



Vario Fix – bewegliche Aufnahme durch Kugelkopf



Zubehör zur Montage der Dielen und weitere technische Informationen findest Du unter [www.megawood.com](http://www.megawood.com)

### Zubehör:



**Konstruktionsbalken**  
80 x 60 mm,  
L.: 400 cm

lfdm. **17.49**



**Konstruktionsbalken**  
40 x 60 mm,  
L.: 360 cm

lfdm. **12.49**



**Verbindungsschuh**  
Grau, 28 x 76 mm,  
für UK 40 x 60 mm,  
L.: 360 cm

lfdm. **7.89**



**Rastklammer**  
einteilig, V2A oder  
Normalstahl geschwärzt,  
50 Stück/Paket  
inkl. 17 Schrauben

Pak. ab **42.49**



**Rastklammer-Rand**  
einteilig, V2A oder  
Normalstahl geschwärzt,  
25 Stück/Paket

Pak. ab **21.49**



**Clip schwarz**  
inkl. Schrauben und Bit,  
V2A oder Normalstahl  
geschwärzt,  
50 Stück/Paket

Pak. ab **30.99**



**Randclip**  
inkl. Schrauben und Bit,  
V2A oder Normalstahl  
geschwärzt,  
25 Stück/Paket

Pak. ab **15.99**



WPC massiv-Diele Ipé Exotics, Mix-colors

## TRI-Color Diele – 1 Diele mit 2 Farben

Die coextrudierten EXOTICS Terrassendielen haben zwei farblich unterschiedliche Oberflächen: die Vorderseite ist 100% ROT, die Rückseite ist zu 50% GELB und 50% Braun. Durch individuelle Kombination der drei verschiedenen Farben, lässt sich ein sehr natürliches Gesamtbild der Terrasse erzeugen.



Red

Yellow

Brown

Wenn es um Terrassen geht, gibt es eine Holzart, die Maßstäbe setzt: Ipé. Das einzigartige Herstellungsverfahren reproduziert die subtilen Farbnuancen und die Maserung dieses Holzes, bietet gleichzeitig alle Vorteile von coextrudiertem Verbundholz. Die Nutzung der beiden Seiten mit unterschiedlichen Farbtönen ermöglicht entweder einen Farbmix oder eine einheitliche Optik.

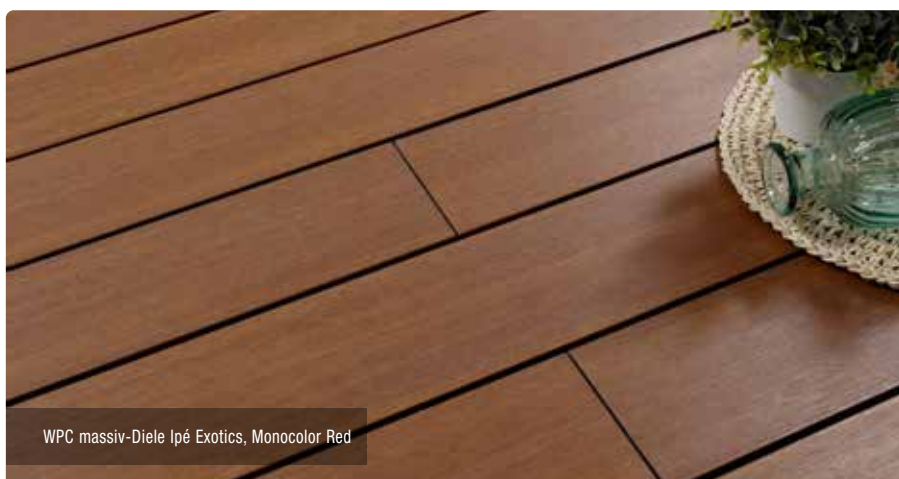

WPC massiv-Diele Ipé Exotics, Monocolor Red



**WPC massiv-Diele Ipé Exotics**  
 2-seitig mit gesandeter Oberfläche,  
 100 % FSC zertifiziert  
 22,5 x 138 mm, Länge 390 cm

lfdm. **17.99**



**Abschlussbrett massiv**  
 22,5 x 138 mm, Länge 300 cm  
 Farbe: Ipé Exotics  
 2-seitig mit gesandeter Oberfläche

lfdm. **19.79**

**WPC Verlegeclips »Hybrid«**  
 90 Clips inkl. Schrauben, geeignet für  
 Hartholz- und Aluminium-Unterkonstruktion.

Pak. **67.49**



Multibrown wild

## WPC-Rundkammer – viel Vergnügen, wenig Arbeit!

Mit der einzigartigen Schutzschicht macht Ihnen das WPC-Rundkammer-Deck das Wohnen im Garten ganz leicht:

- Schmutz hat keine Chance – auch Rotwein und Fett nicht
- einfach feucht abwischen – fertig. Keine „bleibenden Erinnerungen“
- keine Verfärbungen durch Witterung, auch nicht bei Halbüberdachung
- beidseitig verwendbar, einmal glatt, einmal „echte“ Holzstruktur
- durch gebürstete Oberfläche echtes „look-n-feel“ von Holz
- Freigegeben für eine Verlegung ohne Gefälle
- vier Farbtöne, zwei Längen, zwei Breiten – jede Terrasse gelingt!

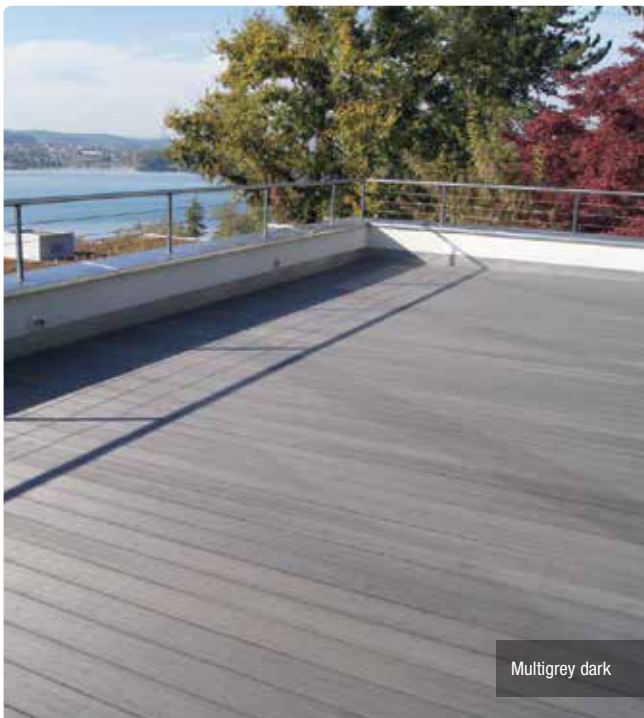

Multigrey dark

Solange der Vorrat reicht

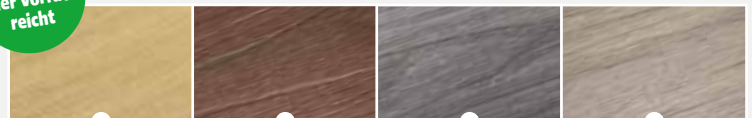
Rundkammer-Diele  
Red CedarRundkammer-Diele  
Multibrown wildRundkammer-Diele  
Multigrey darkRundkammer-Diele  
Multigrey light

### WPC Rundkammer-Diele

Holzstruktur 1-seitig glatt, 1-seitig gebürst, 100% FSC® zertifiziert, 23 x 138 mm, in den Farben: Red Cedar, Multibrown wild, Multigrey dark und Multigrey light. Längen 300 / 400 / 500 cm.

lfdm. **11.29**

### Abschlussbrett massiv

23 x 138 x 3000 mm, Farben: Multigrey light, Multigrey dark, Multibrown wild, 1-seitig gebürst, Holzstruktur 1-seitig glatt.

lfdm. **17.49**

### WPC Verlegeclips »Hybrid«

90 Clips inkl. Schrauben, geeignet für Hartholz- und Aluminium-Unterkonstruktion.

Pak. **67.49**



Solange der Vorrat reicht

Rundkammer-Breitdiele  
Multigrey lightRundkammer-Breitdiele  
Multigrey darkRundkammer-Breitdiele  
Teak

### WPC Rundkammer-Breitdiele

Holzstruktur 1-seitig glatt, 1-seitig gebürst, 100% FSC® zertifiziert, 23 x 210 mm, in den Farben: Multigrey light, Multigrey dark und Teak. Längen 400 / 500 cm.

lfdm. **17.49**

### Schmutz

Einfach mit einem feuchten Tuch abwischen und hartnäckige Flecken wie Ketchup und Öl werden rückstandslos beseitigt.



Teak



**Bangkirai Holzfliese**

Natur, 2 x 15 mm Materialstärke, 50 x 50 cm.

Fliese **9.99**



**Akazienholz-Fliese Anthrazit**

Geölt, 12-Latten auf Kunststoffgitter, ca. 2,2 cm stark. Ca. 30 x 30 cm. **Abgabe nur im 6er-Pack. Nicht ständig im Programm.**

(ZL 889110)

Paket **19.99**

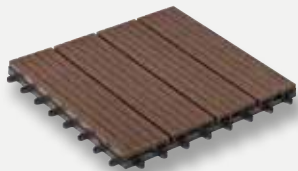

**WPC-Fliese »Simply«**

Deckleisten aus Holz-Kunststoff-Gemisch, auf Kunststoffgitter, ca. 2,2 cm stark, ca. 30 x 30 cm. In Braun. **Abgabe nur im 6er-Pack. Nicht ständig im Programm.**

(ZL 887600)

Paket **22.99**

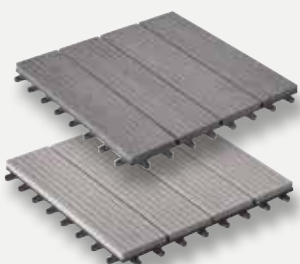

**WPC-Fliese**

Deckleisten aus Holz-Kunststoff-Gemisch, auf Kunststoffgitter, ca. 2,2 cm stark, ca. 30 x 30 cm. In Anthrazit oder Hellgrau. **Abgabe nur im 6er-Pack. Nicht ständig im Programm.**

Anthrazit (ZL 887498)

Hellgrau (ZL 887602)

Paket **27.99**



**Info**

Durch ein Steck-Verbindungssystem können die Fliesen fest miteinander verbunden werden. Diese Konstruktion lässt Wasser ungehindert abfließen. Die Fliese ist auf jedem festen und ebenen Untergrund zu verlegen. Einsetzbar auf Balkonen und Terrassen.

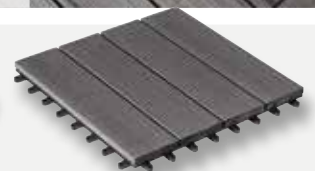

**WPC-Fliese**

Deckleisten aus Holz-Kunststoff-Gemisch, mit coextrudierter (profilummantelter) Oberfläche, glatt, gebürstet. Auf Kunststoffgitter, schwarz, ca. 2,2 cm stark. Ca. 30 x 30 cm. Farbton Bangkirai oder Anthrazitmix. **Abgabe nur im 6er-Pack. Nicht ständig im Programm.**

Bangkirai

(ZL 887990)

Anthrazitmix

(ZL 887991)

Paket **27.99**



**Treppenwangen**

Druckimprägniert. Wir empfehlen einen Abstand von 60 cm zwischen den Wangen. Mehr Informationen auf [www.plus.dk](http://www.plus.dk).

Bretter (28 x 120 mm) für Stufen sind nicht in der Lieferung enthalten. Passende Bretter erhalten Sie bei uns – sprechen Sie uns an.

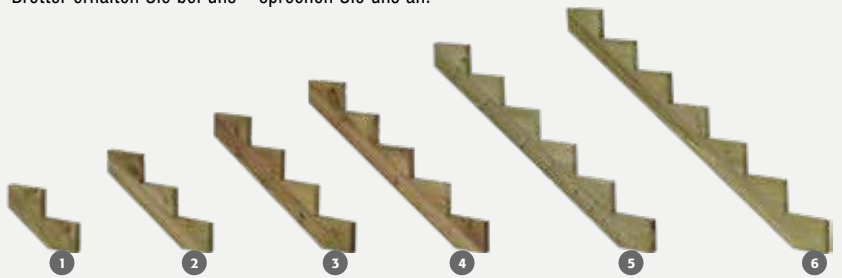

1	<b>2 Stufen-Wange</b>	D 50 x L 34 cm	(546219)	<b>21.95</b>
2	<b>3 Stufen-Wange</b>	D 75 x L 51 cm	Lagerware (546226)	<b>26.49</b>
3	<b>4 Stufen-Wange</b>	D 100 x L 68 cm	Lagerware (546233)	<b>33.49</b>
4	<b>5 Stufen-Wange</b>	D 125 x L 85 cm	(546240)	<b>39.95</b>
5	<b>6 Stufen-Wange</b>	D 150 x L 102 cm	(546264)	<b>52.95</b>
6	<b>7 Stufen-Wange</b>	D 175 x L 119 cm	(546254)	<b>59.95</b>



**Terrassentreppe mit Stahlgestell**

verzinkt und kesseldruckimprägnierten Treppenstufen. 2 - 7 Stufen möglich.

Pak. ab **139.00**

## Terrassenzubehör

Unverzichtbare Zubehörprodukte für die fachgerechte Verlegung von Terrassenböden bei unterschiedlichen Aufbausituationen. Unser Terrassenzubehör bietet konstruktiven Holzschutz, eine möglichst einfache Verlegung und Schutz vor Witterungseinflüssen.



Art.-Nr.	1 TERRASSENLAGER	empf. VK
7206	Terrassenlager 25-40 mm	5.59
7242	Terrassenlager 35-70 mm	5.69
7243	Terrassenlager 65-155 mm	6.89
7244	Terrassenlager 145-225 mm	7.99
7207	Terrassenlager Clip 25-40 mm	5.59
7245	Terrassenlager Clip 35-70 mm	5.69
7246	Terrassenlager Clip 65-155 mm	6.89
6955	Adapter 80 mm für Terrassenlager	5.39

Einfacher Ausgleich von Gefälle und stufenloser Höhenausgleich.

	2 ISOPAT	
806200200	Terrassenlager-Pads 200 x 200 x 6 mm, VPE à 10	13.49
7198	Terrassenlager-Pads 192 x 192 x 8 mm mit Beschichtung, VPE à 10	18.39
unterseitige Kaschierung mit blauer Geotextilie, die als integrierte Trennlage hochwertigen Dachabdichtungen dient (Weichmacherbarriere).		
6514	ISOPAT 60 x 90 x 20 mm, VPE à 12	10.99
6507	ISOPAT 90 x 90 x 8 mm, VPE à 24	10.99
6515	Ausgleichspat 60 x 90 x 3 mm, VPE à 60	19.99
6501	LOFTIS 77 mm breit, 8 mm dick, 2300 mm	9.99

1



2



**Befestigungsschrauben für:  
Terrassenlager an Holz + Alu UK**  
Edelstahl, Senkkopf, Innenvielzahn,  
Vollgewinde, Bohrspitze, 50 Stück pro Paket.  
4,8 x 22 mm, Bit T25. (WG 8984)

Pak. ab **10.99**



für Terrassenlager  
an Holz + Alu UK

**Terrassenlager auf Beton und Stein**  
Dacromat beschichtet, Senkkopf  
11 mm, Innenvielzahn, Fräs-gewinde.  
7,5 x 30 mm, Bit T30. (WG 8983)

50 Stk. **13.49**



für Terrassenlager  
auf Beton und Stein



Art.-Nr.	3 ISOSTEP	
9101	BIG ISOSTEP-CLIP 64 x 45 x 4000 mm	lfdm. <b>22.09</b>
9100	TWIXT- Isostep Clip 64 x 30 x 4000 mm	lfdm. <b>17.59</b>
9096	KL-Kreuzverbinder für TWIXT- Isostep, 24 Stk.	<b>24.29</b>

Der KL – Kreuzverbinder fixiert die tragenden CLIP – Schienen mit der TWIXT Isostep als Konterlatte nahezu schraubenlos und erleichtert den Aufbau der Konstruktion deutlich.

9131	FLAT- Isostep 64 x 20 x 4000 mm	lfdm. <b>17.59</b>
7680	Längsverbinder für FLAT- Isostep, 28 Stk.	<b>48.49</b>

4 CLIPPER		
6888	Clipper - Terrassendielenbefestigung für Dielenbreite 120-150 mm mit Schrauben für Dielen in Stärke ab 25 mm	<b>28.59</b>
7142	Clipper - Terrassendielenbefestigung für Dielenbreite 120-150 mm mit Schrauben für Dielen in Stärke 25 mm auf Alu-Unterkonstruktion	<b>28.59</b>

Der Clipper ist eine unsichtbare Befestigung, dient als Abstandshalter zwischen den Dielen und bietet konstruktiven Holzschutz.

5 TERRAFIX		
6864	TERRAFIX Abstandshalter Bolzen 4 mm, 100 Stk.	<b>27.49</b>
6951	TERRAFIX Abstandshalter Bolzen 7mm, 50 Stk.	<b>14.99</b>
6818	TERRAFIX Abstandshalter Bolzen 7 mm, 100 Stk.	<b>27.49</b>

TERRAFIX – Der clevere Distanzhalter für die sichtbare Verschraubung.



## Universal-Terrassenverbinder für unsichtbare Befestigung

Unabhängig von der Dielengeometrie wird mit dem Terrassenverbinder DILA 2 eine zuverlässige und verdeckt liegende Befestigung aus Edelstahl einfach realisiert.

Für weiche und harte Werkstoffe geeignet wie z.B. Lärche, Cumaru, Ipe, Teak, Bangkirai, chemisch modifizierte und thermisch behandelte Holzarten. Der Fugenabstand zwischen den einzelnen Dielen ist an die Breite und Eigenschaften der Holzarten anzupassen. Die rückseitige Verschraubung der Verbinder an der Diele wird durch einen integrierten Montageanschlag erleichtert und dies ermöglicht eine einfache Positionierung. Ein frei wählbarer Fugenabstand und die nicht sichtbare Befestigung ergänzen das optisch perfekte Erscheinungsbild Ihrer Terrasse. Es wird kein zusätzlicher Start- und Endverbinder benötigt.

Das Befestigungssystem zeichnet sich durch eine Gleit- und Fixpunktmontage aus: Natürliches Quellen und Schwinden wird optimal und kontrolliert ausgeglichen. Die Unterkonstruktion kann aus Holz, holzähnlichen Werkstoffen oder aus Aluminium bestehen.



**DILA 2**  
**Terrassenverbinder 50 Stk.**  
Edelstahl, inkl. 125 Schrauben,  
17 mm  
Pak. **44.99**

**Terrassenverbinder 200 Stk.**  
Edelstahl, inkl. 500 Schrauben,  
17 mm  
Pak. **149.99**

**DILA C**  
**Terrassenverbinder 300 Stk.**  
Schwarz, inkl. 600 Schrauben,  
22 mm  
Pak. **199.99**



### A&J-Terrassenschrauben Edelstahl gehärtet

5,0 x 40 mm Pak. 200 Stück	Pak. <b>34.99</b>
5,0 x 50 mm Pak. 200 Stück	Pak. <b>35.99</b>
5,0 x 50 mm Pak. 500 Stück	Pak. <b>74.99</b>
5,0 x 60 mm Pak. 200 Stück	Pak. <b>39.99</b>
5,0 x 60 mm Pak. 500 Stück	Pak. <b>79.99</b>
5,0 x 70 mm Pak. 200 Stück	Pak. <b>41.99</b>
5,0 x 80 mm Pak. 200 Stück	Pak. <b>45.99</b>

### A&J-Terrassenschrauben V4A

5,5 x 70 mm Pak. 200 Stück	Pak. <b>89.99</b>
----------------------------	-------------------

### Spax-Terrassenschrauben V2A

5,0 x 40 mm VE 125 Stück inkl. Bit	Pak. <b>24.99</b>
5,0 x 50 mm VE 60 Stück inkl. Bit	Pak. <b>17.49</b>
5,0 x 50 mm VE 150 Stück inkl. Bit	Pak. <b>32.99</b>
5,0 x 50 mm VE 230 Stück inkl. Bit	Pak. <b>42.69</b>
5,0 x 50 mm VE 230 Stück inkl. Bit*	Pak. <b>44.99</b>
5,0 x 50 mm VE 400 Stück inkl. Bit	Pak. <b>69.99</b>
5,0 x 60 mm VE 50 Stück inkl. Bit	Pak. <b>14.99</b>
5,0 x 60 mm VE 125 Stück inkl. Bit	Pak. <b>29.99</b>

5,0 x 60 mm VE 200 Stück inkl. Bit	Pak. <b>39.99</b>
5,0 x 60 mm VE 200 Stück inkl. Bit*	Pak. <b>44.99</b>
5,0 x 60 mm VE 300 Stück inkl. Bit	Pak. <b>69.99</b>
5,0 x 70 mm VE 100 Stück inkl. Bit	Pak. <b>32.99</b>
5,0 x 80 mm VE 75 Stück inkl. Bit	Pak. <b>29.99</b>

\* antikbraun



**SPAX Fugenlehren »Spacer«**  
4 Stück für je 4 Fugenbreiten:  
4 - 5 - 6 - 7 mm

Set **6.99**



### SPAX Verlegehilfe Kaiman pro Brettrichter

Zur einfachen Ausrichtung verzogener Deckbretter inkl. Einschraubschablone (Liner) und 4 Stück SPAX Fugenlehren »Spacer« für je 4 Fugenbreiten: 4 - 5 - 6 - 7 mm.  
Im praktischen Koffer.

Stk. **129.99**



**Befestigungsschrauben für:  
Terrassenlager an Holz + Alu UK**  
Edelstahl, Senkkopf, Innenvielzahn,  
Vollgewinde, Bohrspitze, 50 Stück pro Paket.  
4,8 x 22 mm, Bit T25. (WG 8984)



für Terrassenlager  
an Holz + Alu UK

Pak. ab **10.99**

**Terrassenlager auf Beton und Stein**  
Dacromat beschichtet, Senkkopf  
11 mm, Innenvielzahn, Fräsgewinde.  
7,5 x 30 mm, Bit T30. (WG 8983)



für Terrassenlager  
auf Beton und Stein

50 Stk. **13.49**



#### Hartholzversenker mit Tiefenstopp

Mit Inbusdruckschraube, inkl. 6-Kant-Schlüssel und Holzbohrer 5 mm.  
(WG 7851)

Stk. **29.99**

#### Aluminium-Unterkonstruktion-Versenker mit Tiefenstopp

Mit Inbusdruckschraube, inkl. 6-Kant-Schlüssel und Metallbohrer.  
(48818)

Stk. **29.99**



#### Wurzel-/Unkrautvlies

- verhindert Pflanzenwuchs unter der Terrasse (ausgenommen Schachtelhalm- und andere aggressive Unkrautarten)
- wasserdurchlässig

#### Wurzel-/Unkrautvlies

200 x 500 m  
(6851)

**17.99**



#### HELPO Terrassenzwinge

Ein hilfreiches Montagezubehör für die Verlegung von Terrassendielen. Die flache Geometrie der Schnellspannvorrichtung verhindert ein Hochklappen der Terrassendielen und ermöglicht mühelos eine Spannkraft von ca. 150 kg. Um Terrassendielen auf Ihrer ganzen Länge in Form zu bringen, sollte pro Laufmeter Terrassendiele eine Terrassenzwinge verwendet werden. In Kombination mit der HELPO Montagehilfe wird eine gleichmäßige Fugenbreite mit gerade verlaufenden Terrassendielen erreicht.

Klemmbereich bis 970 mm, Fugeneingriff ab 3,0 mm,  
Bündige Spannbacke für Start- und Enddiele  
(33900001)

Stk. **59.99**

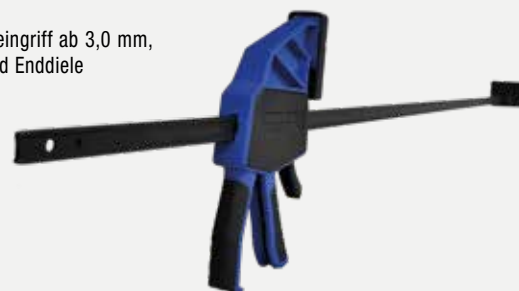

#### Stirnkantenwachs

- Reduzierung von Rissbildung und Schwind
- verhindert das Ausbluten von Exotenhölzern
- wasserabweisend
- einfache Verarbeitung
- witterungs- und UV-beständig
- silikon- und lösemittelfrei.

**Stirnkantenwachs  
TERRACON 250 ml**  
(6994)

**19.49**



#### SchutzTape

- schützt die Holz-Unterkonstruktion vor Witterung
- umschließt die eingedrehte Terrassenbauschraube
- geringer Montageaufwand da selbstklebend
- wasserabweisend
- beständig gegen UV-Strahlung

#### TERRAFLEX SchutzTape

75 x 2 mm für Holz-UK  
(selbstklebend)  
(7212)

10 m **17.69**



#### Terrassenlager Basic höhenverstellbar, einseitig, Kunststoff schwarz - Plus -

1	601FERAX-1	Verstellbereich: 10 - 20 mm	Stk. <b>2.99</b>
2	601FERAX-2	Verstellbereich: 18 - 27 mm	Stk. <b>3.09</b>
3	601FERAX-3	Verstellbereich: 35 - 60 mm	Stk. <b>3.29</b>
4	601FERAX-4	Verstellbereich: 60 - 115 mm	Stk. <b>3.89</b>
5	601FERAX-5	Verstellbereich: 115 - 220 mm	Stk. <b>4.59</b>

#### Terrassenlager ISOPAT 6 x 200 x 200 mm, Gummigranulat-Unterlage

6	806200200	10 Stück pro Paket	Pak. <b>15.79</b>
---	-----------	--------------------	-------------------

**Unterkonstruktion Kiefer kesseldruckimprägniert**

4-seitig gehobelt, Kanten gefast, 34 x 54 mm,  
Längen: 300, 400 und 500 cm.

lfdm. **2.79**

4-seitig gehobelt, Kanten gefast, 45 x 70 mm,  
Längen: 300, 400 und 500 cm.

lfdm. **3.99****Unterkonstruktion Dahurische Lärche**

allseitig glatt, 45 x 70 mm,  
Längen: 298,5 und 398,5 cm.

lfdm. **5.99****Linax Unterkonstruktion natur**

45 x 70 mm 100% FSC® zertifiziert,  
Kiefer Leinöl imprägniert,  
allseitig glatt gehobelt, Kanten gerundet,  
Länge 480 cm.

lfdm. **6.29****Unterkonstruktion Thermokiefer**

4-seitig glatt, thermisch behandelte Kiefer mit  
Dauerhaftigkeitsklasse 1, 42 x 68 mm,  
Längen: 360 und 420 cm.

lfdm. **5.99****Unterkonstruktion Bangkirai**

4-seitig glatt, Kanten gerundet, 42 x 60 mm.  
Dauerhaftigkeitsklasse 1-2. Längen 244 – 488 cm.

lfdm. **6.49****Unterkonstruktion Bangkirai**

4-seitig fein geriffelt, Kanten gerundet. 90 x 90 mm.  
Längen: 244 - 488 cm. Alle Längen nach Verfügbarkeit.

lfdm. **24.79****Aluminium Unterkonstruktion**

50 x 30 mm, 2 mm Wandstärke, blank.  
Länge: 600 cm

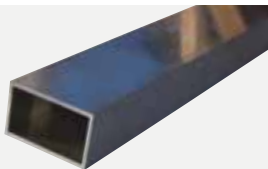
lfdm. **6.49****Unterkonstruktion-Verbinder, Hartholz**

zum Verbinden für 30 x 50 mm Aluminium, inkl. 2 selbst-  
schneidender Schrauben. 26 x 46 mm, 30 cm.

Stk. **5.99****Gartenplatte grau ohne Fase (o. Abb.)**

50 x 50 x 5 cm

m<sup>2</sup> **25.99**

50 x 25 x 5 cm

m<sup>2</sup> **25.99****Terrassen Distanzprofil Gumo D**

GUMO D ist ein Distanzprofil zur Ventilation und Verhinderung von Staunässe zwischen dem Deckbelag und der Unterkonstruktion. 15 x 7 mm, 10 m.

lfdm. **2.59****EPDM-Distanzband**

schwarz, selbstklebend,  
5 x 10 mm, Länge 20 m.

Rolle a 20 m **21.79**

## Unterkonstruktionen für Ihre Terrasse

Vieles ist nur so gut wie sein Fundament. Diese Weisheit gilt insbesondere für tragende Konstruktionen. Daher bieten wir Ihnen für jede Terrassendiele die passende Unterkonstruktion. Damit Sie lange Freude an Ihrem neuen Wohlfühl-Platz im Garten haben.

**Bohrschraube A2 für Aluminium Unterkonstruktion TX25\***

Die spezielle, selbstschneidende Gewindeform ermöglicht einen perfekten Halt, ohne die Metallprofile vorzubohren.

5,5 x 40 mm (Art. 7525) VE 100 Stk. **21.79**5,5 x 50 mm (Art. 7526) VE 100 Stk. **26.89**5,5 x 40 mm (Art. 7561) VE 500 Stk. **104.49**5,5 x 50 mm (Art. 7563) VE 500 Stk. **129.19**

\*Beim Verschrauben auf einer Aluminium UK ist es zwingend erforderlich ein Distanzprofil zu verwenden, um ein Abscheren der Schrauben zu verhindern.

## Profiline Holzterrassenrinne

Die ACO Profiline Holzterrassenrinne ist speziell auf die Anforderungen von WPC- und Holzterrassen angepasst worden und beugt langfristig Bauschäden am hochwertigen Innenraum durch aufspritzendes Regenwasser vor. Mit einer geringen Bauhöhe von 2 cm passt das System in jede Dielenstärke und kann direkt auf die WPC- oder Holzunterkonstruktion aufgebracht werden. Die Rinne ist in den Baulängen 50 cm und 100 cm erhältlich.

Auch für keramische Terrassenplatten einsetzbar.

### System

Material: Stahl verzinkt und Edelstahl  
 Baubreite: 15,5 cm  
 Bauhöhe: 2 cm  
 Baulänge: 50, 100, 150, 200 cm  
 Abdeckrost: Maschenrost 30 x 10 mm

Zubehör: Stirnwand



**ACO Profiline**  
 Stahl verzinkt, mit  
 Maschenrost 1,0 m,  
 30 x 10 mm

Stk. **65.99**



**ACO Profiline**  
**Holzterrassenrinne 1,0 m**  
 Stahl verzinkt

Stk. **79.99**

EXKLUSIVES  
 BESTELLSORTIMENT

PLUS®



Stahlpfosten und Handlauf - Detail



Basic Geländersystem mit Stahlpfosten und Handlauf - Mahagoni



### Stahlpfosten (mit Fuss für Handlauf)

Verzinkter Stahlpfosten für Montage auf Holzdeck/Fundament	B 4,5 x L 4,5 x H 103,3 cm	(20408-1)	<b>51.00</b>
Verz. Stahlpfosten für Montage auf Holzdeck/Fundament - Ecke	B 4,5 x L 4,5 x H 103,3 cm	(20409-1)	<b>51.00</b>
Bolzen 4 Stk./Pack		(19715-1)	<b>4.95</b>
Schutzkappen für Muttern 4 Stk./Pack		(19716-1)	<b>4.95</b>



### Handlauf für Stahlpfosten

Handlauf in Mahagoni, schräg 45 gr. ein Ende - links	B 6 x L 3,6 x H 197 cm	(20451-1)	<b>86.00</b>
Handlauf in Mahagoni, schräg 45 gr. ein Ende - rechts	B 6 x L 3,6 x H 197 cm	(20452-1)	<b>86.00</b>
Handlauf in Mahagoni	B 6 x L 3,6 x H 189 cm	(20453-1)	<b>86.00</b>

## Konstruktionsholz

Sie sind Individualist und möchten Ihr Ambiente selbst entwerfen und bauen? In unserem umfangreichen Programm finden Sie viele hochwertige Hölzer und spezielles Zubehör für individuelle Zäune, Böden und andere Konstruktionen.



### Konstruktionsholz

#### Kiefer kesseldruckimprägniert

dreiseitig gehobelt, einseitig fein geriffelt, Kanten gefast, 300 oder 400 cm lang.

24 x 95 mm	lfdm. <b>2.89</b>
24 x 135 mm	lfdm. <b>3.99</b>
30 x 120 mm	lfdm. <b>3.99</b>
34 x 145 mm	lfdm. <b>5.99</b>
30 x 170 mm	lfdm. <b>6.09</b>
34 x 195 mm	lfdm. <b>7.69</b>
44 x 145 mm	lfdm. <b>7.69</b>
44 x 195 mm	lfdm. <b>9.99</b>



### Konstruktionsholz

#### Kiefer kesseldruckimprägniert

vierseitig gehobelt, Kanten gefast.

24 x 220 mm, Länge 510 cm	lfdm. <b>6.49</b>
34 x 54 mm, Länge 300/400/500 cm	lfdm. <b>2.79</b>
70 x 70 mm, Länge 300/400 cm	lfdm. <b>4.29</b>
44 x 95 mm, Länge 300/400 cm	lfdm. <b>5.09</b>
60 x 120 mm, Länge 400/600 cm	lfdm. <b>8.89</b>
60 x 160 mm, Länge 400/600 cm	lfdm. <b>11.59</b>
60 x 200 mm, Länge 600 cm	lfdm. <b>16.99</b>
80 x 180 mm, Länge 600 cm	lfdm. <b>17.29</b>
90 x 90 mm, Länge 300/400/500 cm	lfdm. <b>8.49</b>
100 x 160 mm, Länge 510 cm	lfdm. <b>17.49</b>
115 x 115 mm, Länge 240/300/400/500 cm	lfdm. <b>13.79</b>

### Konstruktionsholz Bangkirai natur

Terrassendiele schmalseitig gehobelt, einseitig Anti-Slip-Profil, einseitig glatt, Kanten gerundet, 35 x 145 mm, Längen nach Verfügbarkeit.

lfdm. **16.99**

Terrassendiele schmalseitig gehobelt, einseitig geriffelt, einseitig mit Anti-Slip-Profil, Kanten gerundet, 45 x 145 mm, Längen nach Verfügbarkeit.

lfdm. **21.99**

### Konstruktionsholz

vierseitig gerillt, Kanten gerundet, 90 x 90 mm, Längen nach Verfügbarkeit.

lfdm. **24.79**



### Konstruktionsholz heimische Lärche natur vierseitig gehobelt, Kanten gefast.

28 x 48 mm, Länge 400 cm	lfdm. <b>2.99</b>
28 x 80 mm, Länge 300/400 cm	lfdm. <b>5.99</b>
40 x 90 mm, Länge 400 cm	lfdm. <b>8.29</b>
20 x 190 mm, Länge 400 cm	lfdm. <b>9.29</b>
90 x 90 mm, Länge 400 cm	lfdm. <b>14.99</b>

### Konstruktionsholz Douglasie natur vierseitig gehobelt, Kanten gefast.

70 x 70 mm, Länge 300/400 cm	lfdm. <b>9.99</b>
60 x 120 mm, Länge 400 cm	lfdm. <b>11.49</b>
90 x 90 mm, Länge 300/400 cm	lfdm. <b>12.99</b>
110 x 110 mm, Länge 400 cm	lfdm. <b>20.99</b>



### Glattkantbrett Kanadische Douglasie gehobelt, Kanten gefast.

vierseitig gehobelt, Kanten gefast.

21 x 65 mm, Länge 305/427 cm	lfdm. <b>3.79</b>
21 x 90 mm, Länge 305/427 cm	lfdm. <b>5.09</b>
21 x 140 mm, Länge 305/427 cm	lfdm. <b>7.49</b>

### Unterkonstruktion Dahurische Lärche

allseitig glatt, 45 x 70 mm, Längen: 298,5 und 398,5 cm.

lfdm. **5.99**



**Gartenbauschwellen**

**Kiefer kesseldruckimprägniert** (o. Abb.)  
 vierseitig gehobelt, Kanten gefast.  
 130 x 230 mm, Länge 250 cm

Stk. **66.49**

**Gartenbauschwellen**

**Lärche natur**  
 vierseitig gehobelt, Kanten gefast.  
 130 x 230 mm, Länge 250 cm

Stk. **79.99**



**Rauspund**

**Nadelholz kesseldruckimprägniert**  
 23 x 121mm, Längen: 420 / 480 cm.

m<sup>2</sup> **21.99**



**Blockhausprofilbretter**

**Fichte kesseldruckimprägniert**  
 19,5 x 96 mm, Längen: 420 / 480 cm.

m<sup>2</sup> **23.99**



**Profilbretter**

**Fichte kesseldruckimprägniert**  
 19,5 x 96 mm, Längen: 300 / 420 / 480 cm.

m<sup>2</sup> **23.99**

**Palisaden**

**Kiefer kesseldruckimprägniert,**  
 Kopfkante gefast,  
 Maße: Durchmesser/Länge.

10 cm / 50 cm	<b>3.59</b>
10 cm / 75 cm	<b>4.79</b>
10 cm / 100 cm	<b>6.09</b>
10 cm / 125 cm	<b>7.99</b>
10 cm / 150 cm	<b>9.49</b>
10 cm / 200 cm	<b>12.49</b>
10 cm / 250 cm	<b>15.79</b>
10 cm / 300 cm	<b>19.99</b>
10 cm / 400 cm	<b>27.49</b>
12 cm / 300 cm	<b>29.99</b>
14 cm / 100 cm	<b>13.49</b>
14 cm / 150 cm	<b>16.59</b>
14 cm / 200 cm	<b>27.79</b>
14 cm / 300 cm	<b>42.99</b>



**Palisaden**

**Kiefer kesseldruckimprägniert**  
 gespitzt, (»Mini-Palisaden«),  
 rundgefräst, Kopfkante gefast,  
 Maße: Durchmesser / Länge.



6 cm / 30 cm	Stk. <b>1.49</b>
8 cm / 50 cm	Stk. <b>2.79</b>



**Pflanzpfähle gespitzt**

**Kiefer kesseldruckimprägniert**  
 rundgefräst, Kopfkante gefast,  
 Maße: Durchmesser / Länge.

4 cm / 150 cm	<b>2.99</b>
4 cm / 200 cm	<b>3.99</b>
8 cm / 100 cm	<b>4.79</b>
8 cm / 125 cm	<b>5.99</b>
8 cm / 150 cm	<b>7.29</b>
8 cm / 250 cm	<b>11.99</b>
8 cm / 300 cm	<b>14.49</b>



## Robinie – kreativ und wandelbar!

Die Robinie ist ein echtes Multitalent. Sie ist die einzige europäische Holzart mit Resistenzklasse 1 bis 2 nach DIN 68 364 (= EN 350/2) und damit das dauerhafteste Holz Europas für den Außenbereich. Es hält strengster Witterung und dem Angriff von Holzschädlingen stand. Die Haltbarkeit des Holzes liegt höher als bei allen anderen heimischen Holzarten. Daher ist die Robinie ein idealer Ersatz für Tropenhölzer. Zusätzlich ist die Robinie ein echter Hingucker.

Mit seinen urig-knorrigen Windungen und Drehungen verleiht es Ihren Spielgeräten und Gartenanlagen ein unverwechselbares und charmantes Äußeres. Hier können Sie Ihre Kreativität ausleben!



### Robinien-Stämme

naturgewachsen, geschält und glatt geschliffen, Spielplatzqualität.  
Maße: ca. Durchmesser/Höhe.\*

8-10 cm Mittendurchmesser / 300 cm	lfdm. <b>12.99</b>
10-14 cm Mittendurchmesser / 300, 400, 500 cm	lfdm. <b>18.99</b>
14-18 cm Mittendurchmesser / 300, 400, 500 cm	lfdm. <b>31.99</b>
20-24 cm Mittendurchmesser / 300, 400, 500 cm	lfdm. <b>59.99</b>
25-29 cm Mittendurchmesser / 300, 400 cm	lfdm. <b>99.99</b>

\* Robinienstämme weisen Krümmungen, Risse und Durchmesserschwankungen auf. Diese Merkmale sind charakteristisch und stellen keinen Grund für eine Reklamation dar.



Weitere  
Stamm-Unikate bei  
uns auf Anfrage.



**Robinien-Pfahl**

gespitzt, fein gesägt, Durchmesser 2,5 x 2,5 cm

Länge 100 cm	Stk. <b>2.79</b>
Länge 150 cm	Stk. <b>3.99</b>
Länge 200 cm	Stk. <b>5.29</b>



**Robinien-Pfahl**

naturgewachsen, geschält, ungeschliffen,  
1-seitig gespitzt, Kopf gefast.  
Maße: Durchmesser / Höhe.\*

6-8 cm / 100 cm	Stk. <b>4.49</b>
6-8 cm / 200 cm	Stk. <b>9.09</b>
8-10 cm / 150 cm	Stk. <b>9.59</b>
8-10 cm / 250 cm	Stk. <b>15.99</b>

\* Robinienstämme weisen Krümmungen, Risse und Durchmesserschwankungen auf. Diese Merkmale sind charakteristisch und stellen keinen Grund für eine Reklamation dar.



**Rancherzaunbohle**

20 mm, Länge 250 cm,  
Robinie natur, Breite ca. 17 - 23 cm  
unbesäumt, sägerau, frisch.

Stk. **14.99**

## Rhombus-Fassadenleisten

### RHOMBUS Fassadenleiste, Thermo Kiefer

70 % PEFC zertifiziert, 15 G Schräge, Kanten gerundet.  
Profil 27 x 68 mm, Länge 390 cm

lfdm. **3.99**



### RHOMBUS Fassadenleiste, Kanadische Douglasie

70 % PEFC zertifiziert, 15 G Schräge, Kanten gerundet.  
Profil 27 x 68 mm, Länge 305, 427, 518 cm.

lfdm. **4.89**

#### *Pseudotsuga menziesii var. glauca*

Die nordamerikanische Douglasie ist eine der forstwirtschaftlich bedeutendsten Holzarten der Welt. Sie wird in die Dauerhaftigkeitsklasse 3 eingestuft. In verschiedenen Studien schneiden sie mindestens ebenso gut oder sogar besser ab als die sibirische Lärche. Die Douglasie stammt aus den kontinentalen Wuchsgebieten von British Columbia. Aufgrund ihres langsameren Wachstums in den kälteren Regionen Nordamerikas, wird das Holz härter und fester. Darüber hinaus bildet die Douglasie Inhaltsstoffe, die eine hohe Widerstandsfähigkeit gegenüber Pilzbefall bieten. Holztypische Merkmale wie Äste, Harzgallen sowie End- und Flächenrisse können enthalten sein.



## Distanzhalter FUGO

Der Distanzhalter FUGO ist die perfekte Ergänzung für sichtbar verschraubte Rhombusleisten aus Holz oder holzähnlichen Werkstoffen.

Die speziell geformten Fugenabstandhalter zwischen den einzelnen Rhombusleisten schaffen ein einheitliches Fugenbild und sorgen für eine perfekte Optik an Holz-fassaden, Sichtschutzelementen, Zäunen usw.



### FUGO Fassaden Distanzhalter Set, schwarz

für gleichmäßige Befestigung, 5 mm,  
VE: 200 St., Edelstahlschr. 4,5 x 70 mm

Pak. **92.99**

### FUGO Fassaden Distanzhalter Set, schwarz

für gleichmäßige Befestigung, 8 mm,  
VE: 200 St., Edelstahlschr. 4,5 x 70 mm

Pak. **95.99**

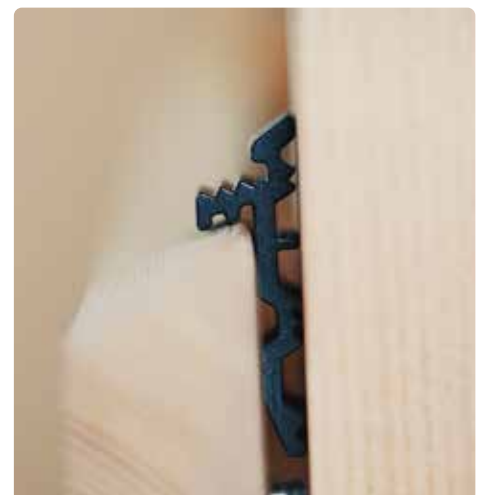



## Raute – für die klare Linie

Horizontal verlegte Rautenprofile oder Rautenleisten gliedern den Baukörper und unterstreichen die klaren Linien moderner Architektur.

- Rautenprofile mit Nut und Feder
- Nut/Feder-Verbindung für die schnelle Montage und eine dauerhaft geschlossene Fassadenfläche
- massive Ausführung: Profilstärke 27 mm
- alle Längskanten mit Rundungen



**Rautenprofil heimische Lärche, 15° Schräge**  
70 % PEFC zertifiziert, gehobelt, Profil 27 x 90 mm, mit Nut und Feder, Deckbreite 66 mm, Länge 400 cm. Weitere Längen und Ausführungen auf Anfrage.

m<sup>2</sup> **52.99**

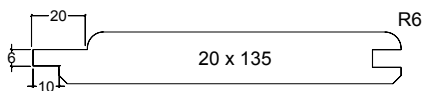

**Kombiprofil heimische Lärche**  
70 % PEFC zertifiziert, Kombiprofil 30 x 135 mm, mit Nut und Feder. Beidseitig zu verwenden, 1-seitig Faserbrett, Länge 500 cm.

m<sup>2</sup> **38.99**

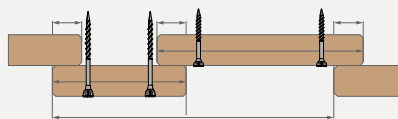

**Boden-Deckel-Schalung Douglasie natur**  
70 % PEFC zertifiziert, eine Seite glatt gehobelt, eine Seite fein gesägt, Profil 21 x 140 mm, Länge 500 cm. Weitere Längen und Ausführungen auf Anfrage.

lfdm. **5.59**

## Cono – trotz Wind und Wetter

Die einander überlappenden Schrägen prägen die Optik dieses charakterstarken Profils und schützen Ihre Fassade vor eindringender Feuchtigkeit.

Profil-Eigenschaften

- großzügige Überlappung leitet Regenwasser ab und verdeckt die Verschraubung
- stabile Nut/Feder-Verbindung für eine schnelle Montage und dauerhaft geschlossene Fassadenflächen
- Trockennuten auf der Rückseite reduzieren den Verzug
- Tropfkante verhindert Staunässe
- einfache und schnelle Montage
- gesägte Oberfläche für höhere Farbaufnahme und damit eine intensivere Farbwirkung und längere Haltbarkeit



**Fassadenprofil Cono heimische Lärche**  
70 % PEFC zertifiziert, Sichtseite gesägt, Profil 26/18 x 146 mm, mit Nut und Feder, Länge 500 cm. Weitere Längen und Ausführungen auf Anfrage.

m<sup>2</sup> **43.99**



Fassadenprofil Verto Black Stripe, Nord. Fichte, riffelgesägt, Quarzgrau

## Verto

Mittels senkrecht verlegten Verto-Profilen in verschiedenen Breiten und Stärken lässt sich Deine Fassade abwechslungsreich gestalten. Werde kreativ und kombiniere die verschiedenen Profile zusätzlich mit verschiedenen Farbakzenten.

**Fassadenprofil Verto Black Stripe (Kanten gefast),**  
Länge nach Vorrat und Abstimmung.

z.B. **Nord. Fichte, riffelgesägt**, vorvergraut Patina,  
Black Stripe sf hobelfallend

	21 x 68 mm	(Art.-Nr. 38701197)	m <sup>2</sup> <b>48.10</b>
	21 x 96 mm	(Art.-Nr. 38701190)	m <sup>2</sup> <b>48.10</b>
	21 x 121 mm	(Art.-Nr. 38701191)	m <sup>2</sup> <b>48.10</b>
	21 x 146 mm	(Art.-Nr. 38701192)	m <sup>2</sup> <b>48.10</b>

z.B. **Nord. Fichte, riffelgesägt**, vorvergraut Kieselgrau matt,  
Black Stripe sf hobelfallend

	21 x 68 mm	(Art.-Nr. 38701397)	m <sup>2</sup> <b>48.10</b>
	21 x 96 mm	(Art.-Nr. 38701390)	m <sup>2</sup> <b>48.10</b>
	21 x 121 mm	(Art.-Nr. 38701391)	m <sup>2</sup> <b>48.10</b>
	21 x 146 mm	(Art.-Nr. 38701392)	m <sup>2</sup> <b>48.10</b>

Weitere Maße und farbig endbehandelte Profile auf Anfrage.

	<b>Nord. Fichte, riffelgesägt</b> , vorvergraut Patina, Black Stripe sf hobelfallend 40 x 80 mm (Art.-Nr. 38701196)	m <sup>2</sup> <b>74.30</b>
	<b>Nord. Fichte riffelgesägt</b> , vorvergraut Patina, Black Stripe sf hobelfallend 40 x 80 mm, Wave links (Art.-Nr. 38701198)	m <sup>2</sup> <b>74.30</b>
	<b>Nord. Fichte riffelgesägt</b> , vorvergraut Patina, Black Stripe sf hobelfallend 40 x 80 mm, Wave rechts (Art.-Nr. 38701199)	m <sup>2</sup> <b>74.30</b>
	<b>Nord. Fichte riffelgesägt</b> , vorvergraut Kieselgrau matt, Black Stripe sf hobelfallend 40 x 80 mm (Art.-Nr. 38701396)	m <sup>2</sup> <b>74.30</b>
	<b>Nord. Fichte riffelgesägt</b> , vorvergraut Kieselgrau matt, Black Stripe sf hobelfallend 40 x 80 mm, Wave links (Art.-Nr. 38701398)	m <sup>2</sup> <b>74.30</b>
	<b>Nord. Fichte riffelgesägt</b> , vorvergraut Kieselgrau matt, Black Stripe sf hobelfallend 40 x 80 mm, Wave rechts (Art.-Nr. 38701399)	m <sup>2</sup> <b>74.30</b>



Fassadenprofil Verto Black Stripe, Nord. Fichte, Sichtseite riffelgesägt, vorvergraut Patina

## Linax Fassadenhölzer aus nordschwedischen Wäldern – zweifach imprägniert

- hervorragend geeignet für extreme klimatische Bedingungen
- 50 Jahre Fäulnischutzgarantie\*
- 12 Jahre Produktgarantie\*
- verlängerte Wartungsintervalle
- formstabil und feuchtigkeitsabweisend
- zertifizierte schwedische Rohstoffe
- umweltfreundlich
- gute Gesamtwirtschaftlichkeit
- natürlich schön



### Linax Rhombus Fassadenleiste

Kiefer Leinöl imprägniert braun oder grau, FSC zertifiziert, 21 x 68 mm, Kanten gerundet R=2, Schräge 15, Länge 450 cm, feiner Bandsägeschnitt.

lfdm. **3.99**

\* Die vollständige Garantie finden Sie unter [www.bitus.se](http://www.bitus.se)



Passende Linax Terrassendielen finden Sie auf Seite 7



BPC Rhombus Fassadenprofil im Farbton Silver Cedar

## BPC Rhombus Fassadenprofil

Die ideale Lösung für eine preisgünstige, nachhaltige und pflegeleichte Fassade. Durch ihr leichtes Gewicht können sie auch in langen Längen mühelos montiert werden. Sie eignen sich u.a. bei vorgehängten Fassaden dekorativer Einsatzbereiche wie zum Beispiel Einfamilienhäuser. Die monoextrudierten Profile sind in klassischen Grau-, und Anthrazitönen verfügbar. Sie vergrauen nicht und halten über Jahre ihre Optik, ohne dabei aufwändig geölt oder gepflegt werden zu müssen.

Die Hauptbestandteile sind Bambus, Kunststoff sowie verschiedene Inhaltsstoffe zur Gewährleistung der technischen Eigenschaften, wie z.B. UV-Beständigkeit, Produktstabilität und Langlebigkeit.

### BPC Rhombus Fassadenleiste

BPC – Hohlkammer im Farbton Ebony und Silver Cedar, geschliffen, 25 x 65,4 mm, Länge 500 cm.

lfdm. **3.99**



### Befestigungsset

**BPC Metall**  
Inkl. 50 Klammern und 50 Schrauben.

Pak. **39.99**



# CLOU®

## PROFI-HOLZSCHUTZ

Das neue kompakte Holzschutzprogramm für außen.  
Die Marke CLOU hat für jede Anwendung die passende Lösung.  
Und das mit Erfahrung und Qualität seit über 100 Jahren.



### Die Antwort auf die Anforderungen des Klimawandels:

CLOU Duo Resist Dauerschutzlasur mit Lignin-Protector.

Der **Lignin-Protector** verhindert die Zerstörung des wichtigen Inhaltsstoffs und bietet somit effektiven Schutz vor UV-Strahlung und Starkregen. Die Lasur dringt tief in das Holz ein und durch das Acrylat wird gleichzeitig ein dünner schützender Film auf der Holzoberfläche gebildet.

Zusammen bildet diese Kombination eine einzigartig elastische und schützende Verbindung. Somit ist das Holz optimal und dauerhaft gegen die zunehmenden Folgen des Klimawandels geschützt.



#### DUO RESIST DAUERSCHEITZLASUR:

- 750 ml ab **22.99**
- 2,5 Liter ab **47.99**
- 4 Liter ab **79.99**



Erhältlich in 12 Farbtönen. Die zu streichende Holzart kann den Farbton beeinflussen.

#### Die Innovation, die differenziert und interessiert:

- extra-Schutz gegen UV und Starkregen durch den Lignin-Protector
- schützt den Zellbaustein Lignin, damit Holz nachhaltig schön bleibt
- tropfgehemmt für sauberes Verarbeiten
- resistent gegen Grünbelag

Farblos	Weiß	Oregon Pine
Kiefer	Teak	Eiche hell
Nussbaum	Palissander	Steingrau
Platingrau	Basaltgrau	Anthrazitgrau

**3IN1 HOLZ-SPEZIALFARBE**

750 ml ab **24.99**  
2,5 Liter ab **59.99**



Erhältlich in 2 Farbtönen.

**Der Top-Problemlöser: ideal für stark verwittertes Holz und historische Bauteile**

- perfekte Haftung selbst auf mehreren Lagen unterschiedlicher Altanstriche
- einfach und sicher
- keine Risse oder Abblättern
- hohe Wetterbeständigkeit
- 3in1: Grund-, Zwischen- und Deckanstrich

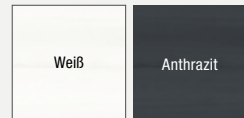

**WETTERSCHUTZ-FARBE:**

750 ml ab **16.99**  
2,5 Liter ab **41.99**  
5 Liter ab **79.99**



Erhältlich in 10 Farbtönen.

**Farbstabiler Langzeitschutz mit Profi-Pigment-Technologie**

- maximaler UV- und Wetterschutz
- perfekte UV-Stabilität – nachweislich geprüft
- dauerelastisch – kein Abblättern
- resistent gegen Schmutz
- aktiver Filmschutz vor Algen und Pilzbefall

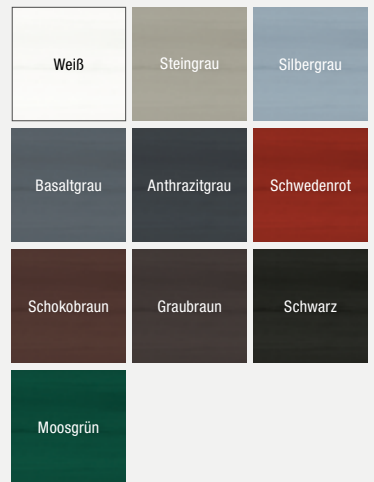

**Fenster + Türen Lasur**

Holz-Lasur für den Langzeitschutz und Veredlung von Holzfenstern, -türen und Möbeln, innen & außen, schnell blockfest, in 3 Farbtönen, bis zu 8 Jahre Schutz.

750 ml ab **26.99**

**Fenster + Türen Lack**

Profi-Allwetterlack mit UV- und Nässechutz, für maßhaltige Bauteile, perfekter Verlauf, innen & außen, schnell blockfest, in 3 Farbtönen.

750 ml ab **24.99**

**Teak-Öl**

Pflege-Öle für verschiedene Hölzer im Außenbereich, z. B. Bangkirai, schnelltrocknend, zieht tief ein, kein Abblättern, in 4 Farbtönen.

750 ml ab **29.49**

**Terrassen-Öl**

Intensivschutz-Öl für die Pflege von Holzterrassen außen, schützt vor Vergrauung und frischt den Farbton auf, schnelle Trocknung: 2 Anstriche pro Tag, in 3 Farbtönen.

2,5 Liter ab **39.99**  
5 Liter ab **59.99**

**WPC-Pflege-Öl**

Öl speziell für WPC im Außenbereich, integrierter UV-Schutz, frischt den Farbton auf, farblos.

750 ml ab **26.99**  
2,5 Liter ab **47.99**

**Holz-Reparatur-Spachtel**

Schnelles und sicheres Ergebnis, kein Einfallen, trocknet glatt und rissfrei, flexibel wie Holz, überstreichbar, innen & außen, in 4 Farbtönen.

55 g ab **7.99**

**Holz Isoliergrund**

Weiße Grundierung für deckende Anstriche im Außenbereich, verhindert das Durchschlagen von verfärbenden Inhaltsstoffen.

750 ml ab **24.99**  
2,5 Liter ab **49.99**

**Holzschutz Grund**

Farblose Grundierung für unbehandelte Hölzer im Außenbereich, Schutz vor Bläue und Schimmelpilze, dringt tief in das Holz ein.

750 ml ab **20.99**  
2,5 Liter ab **39.99**

**Holz-Entgrauer**

Intensive Schnellreinigung mit Farbauffrischung von Terrassen, für außen.

1 Liter ab **9.99**

**Terrassen-Reiniger**

Hochwirksamer Spezialreiniger zum Entgrauen, für außen.

1 Liter ab **9.99**

**WPC-Reiniger**

Spezialreiniger mit Farbauffrischung von WPC-Flächen, für außen.

1 Liter ab **9.99**



**Einmal-Lasur HS Plus**

- transparent, seidenmatt, für außen
- besonders empfohlen für Holzfassaden, Balkone, Dachunterstände, Gartenhäuser, Sichtblenden, Zäune, etc.
- Einmal-Lasur HS Plus glättet die Holzoberfläche, reißt nicht, blättert nicht und schuppt nicht ab.
- Der Anstrich ist haltbar, wetter- und UV-beständig, abweisend und feuchtigkeitsregulierend. Lässt das Holz nicht aufquellen
- Anzahl der Anstriche: Ein Anstrich genügt!
- 1 Liter reicht bei einem Anstrich für ca. 26 m<sup>2</sup>

0,75 l **34.99**  
2,5 l **104.99**



**Landhausfarbe**

- ölbasierend
- deckend farbig
- nach RAL- / NCS-Farbtönen anmischbar
- für Kinderspielzeug geeignet
- biozidfrei
- Einsatzbereich: für außen – Fassaden, Gartenhäuser, Sichtblenden, Kinderspielgeräte, Zäune, Pergolen, Carports

0,75 l **32.99**  
2,5 l **95.99**





### Holz-Imprägnierung WR\*

- farblos, für außen
- Besonders empfohlen für statisch nicht beanspruchte Hölzer ohne Erdkontakt, wie Fenster, Rolläden, Türen, Pergolen, Außenholzverkleidungen und Gartenmöbel
- Holz-Imprägnierung WR ist stark wasserabweisend, vermindert Quellen und Schwinden des Holzes und wirkt vorbeugend gegen tierische und pflanzliche Holzschädlinge, wie Fäulnis, Bläue und Insekten. Ideal als Imprägnierung für alle Osmo Außenanstriche oder auch andere ölbasierte Anstriche
- Anzahl der Anstriche: Ein Anstrich genügt, ein Endanstrich ist unbedingt erforderlich
- Einbringmenge: 160-200 ml/m<sup>2</sup>

0,75 l **22.49**  
2,5 l **64.99**



\* Biozidprodukte vorsichtig verwenden. Vor Gebrauch stets Etikett und Produktinformationen lesen.



### Holzschutz Öl-Lasur

- ölbasierend
- lasierend farbig
- biozidausgerüstet
- nach RAL- / NCS-Tönen anmischbar

- Einsatzbereich: für außen – Fassaden, Balkone, Fensterläden, Terrassen, Zäune, Pergolen, Gartenhäuser, Gartenmöbel, Carports

0,75 l **29.99**  
2,5 l **89.99**



\*Matter Endanstrich auf senkrechten Hölzern im Außenbereich.



### Terrassen-Öl

- ölbasierend
- lasierend farbig
- biozidfrei

- wasser- und schmutzabweisend
- Einsatzbereich: für außen – Terrassen, Gartenmöbel, Sichtblenden

0,75 l **22.99**  
2,5 l **69.99**

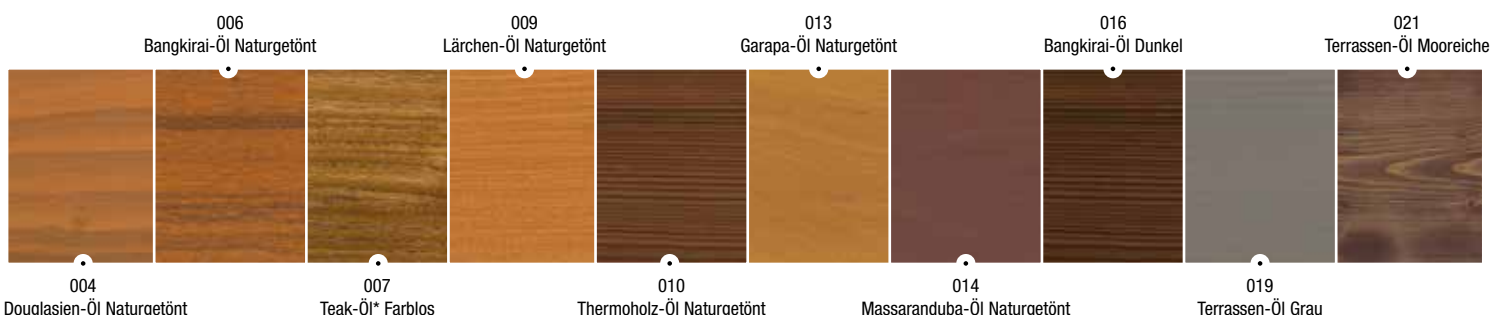

\*Farblose Holzanstriche schützen nicht vor den UV-Strahlen der Sonne (Vergrauung).



Solange der Vorrat reicht

AKTION



**Lamellenzaun**  
Nadelholz, KDI, Farbe graugrün,  
Rahmenstärke 20 x 45 mm,  
180 x 180 cm.  
(10012535)

Stk. **22.99**

AKTION



**Dichtzaun (o. Abb.)**  
Nadelholz, KDI, Farbe graugrün,  
Rahmenstärke 35 x 45 mm,  
180 x 180 cm.  
(10012536)

Stk. **34.99**



**INFORMATIONEN, TIPPS & WISSEN «**

Planen Sie Ihren Sichtschutzzaun stressfrei und ohne Zeitdruck – einfach von zu Hause mit unserem Sichtschutz-Planer unter: [holzzentrum.de](http://holzzentrum.de)



AKTION



**Lamellenzaun gerade**  
Rahmenstärke ca. 34 x 54 mm,  
ca. B 180 x H 180 cm.  
**Edelstahlverklammert.**  
(10012518)

Stk. **29.99**

**Info**

**Die sichere Bodenbefestigung ist wichtig:**

Zauneelemente sind massiv und sollten Windlasten und anderem Druck viele Jahre standhalten. Sorgen Sie deshalb für eine sichere, stabile Bodenbefestigung.

Wir empfehlen Ihnen die Positionen 1 oder 2, je nach Untergrund. Die langen Schenkel nehmen die Lasten auf und sorgen für sicheren Halt. Einschlagbodenhülsen (5) und Aufschraubhülsen (6) sind statisch nicht ausreichend.



für Verbindungs- und Eckpfosten



für Eckpfosten



für Höhen bis max. 90 cm

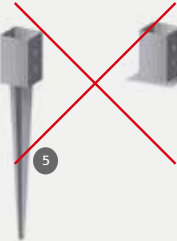

6



**Tipp**

Sichtschutzzaun mit  
H-Pfostenträger im  
Boden verankern!

**Zaunserie »Usedom«**

Kiefer/Fichte, kesseldruckimprägniert, Rahmen ca. 45 x 65 mm.  
Lamellen strukturgehobelt. **Edelstahlgeklammert und -verschraubt.** Weitere Pfosten finden Sie auf Seite 65.

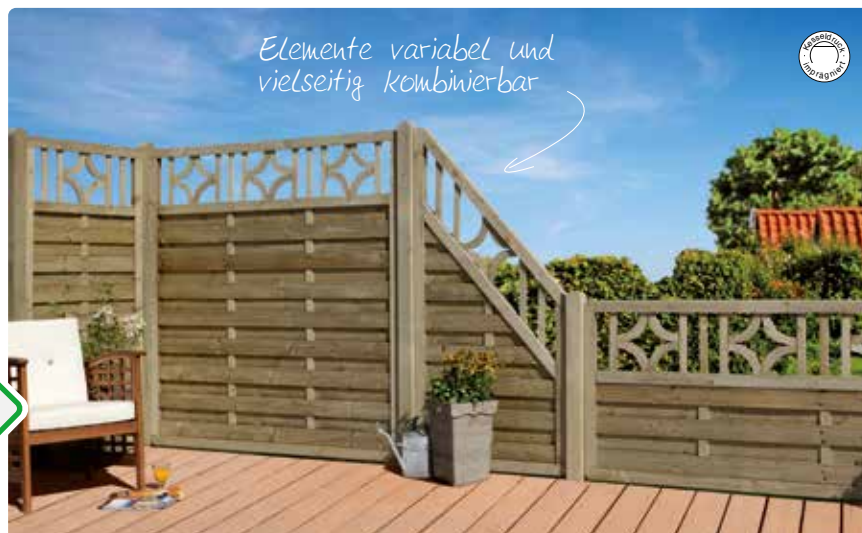

1	<b>Grundelement gerade</b>	ca. B 180 x H 180 cm	(ZL 884351)	<b>99.95</b>
2	<b>Grundelement schmal</b>	ca. B 90 x H 180 cm	(ZL 884356)	<b>89.95</b>
3	<b>Abschlusselement groß</b>	ca. B 90 x H 180/90 cm	(ZL 884357)	<b>89.95</b>
4	<b>Grundelement niedrig</b>	ca. B 180 x H 90 cm	(ZL 884355)	<b>89.95</b>
5	<b>Einzeltür niedrig</b>	ca. B 90 x H 90 cm	(ZL 884362)	<b>129.95</b>
6	<b>Einzeltür hoch gerade</b>	ca. B 90 x H 180 cm	(ZL 884360)	<b>159.95</b>
7	<b>Pfosten mit Kopfrundung, gehobelt</b>	ca. 9 x 9 x 95 cm	(55 ZL 887255)	<b>9.99</b>
8	<b>Pfosten mit Kopfrundung, gehobelt</b>	ca. 9 x 9 x 190 cm	(55 ZL 887258)	<b>19.49</b>

**Zaunserie »Licata«**

Kiefer/Fichte, pinienfarbig lasiert, Rahmen ca. 40 x 65 mm, Lamellen strukturgehobelt. **Edelstahlgeklammert und -verschraubt.** Weitere Pfosten finden Sie auf Seite 65. Bitte beachten Sie auch unseren Hinweis „Lasur und Farbe“ auf Seite 65.

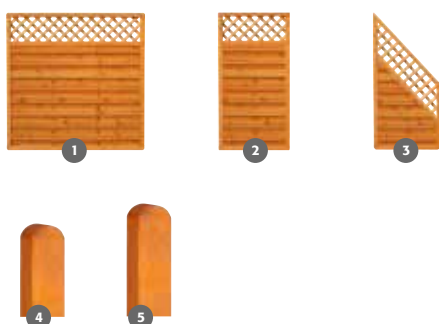

1	<b>Grundelement mit Rankgitter</b>	ca. B 180 x H 180 cm	(ZL 884111)	<b>89.95</b>
2	<b>Grundelement schmal mit Rankgitter</b>	ca. B 90 x H 180 cm	(ZL 884115)	<b>79.95</b>
3	<b>Abschlusselement mit Rankgitter</b>	ca. B 90 x H 180/90 cm	(ZL 884116)	<b>79.95</b>
4	<b>Pfosten mit Kopfrundung, gehobelt</b>	ca. 9 x 9 x 100 cm	(ZL 887386)	<b>22.95</b>
5	<b>Pfosten mit Kopfrundung, gehobelt</b>	ca. 9 x 9 x 190 cm	(ZL 887387)	<b>29.95</b>



**Rankgitter**

Kiefer/Fichte, kesseldruckimprägniert, Bausatz, Rahmen ca. 45 x 45 mm.  
Maschenweite ca. 6 x 6 cm, **edelstahlgeklammert**.

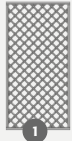

<b>1</b>	<b>Rankgitter schmal</b>	ca. B 90 x H 180 cm	(ZL 884398)	<b>54.99</b>
<b>2</b>	<b>Pfosten mit Kopfrundung, gehobelt</b>	ca. 9 x 9 x 190 cm	(ZL 887258)	<b>19.49</b>

**Tipp**

Für eine lange Lebensdauer von kesseldruckimprägniertem Holz empfehlen wir spätestens 6 Monate nach Montage eine Nachbehandlung mit Lasuren oder Deckfarben.



<b>1</b>	<b>Dichtzaun gerade</b>	ca. B 180 x H 180 cm	(ZL 884323)	<b>64.99</b>
<b>2</b>	<b>Dichtzaun schmal</b>	ca. B 100 x H 180 cm	(ZL 884319)	<b>49.99</b>
<b>3</b>	<b>Dichtzaun mit Rundbogen</b>	ca. B 180 x H 180/159 cm	(ZL 884432)	<b>74.99</b>
<b>4</b>	<b>Dichtzaun schmal mit Rundbogen</b>	ca. B 100 x H 180/159 cm	(ZL 884433)	<b>64.99</b>
<b>5</b>	<b>Dichtzaun Einzeltür</b>	ca. B 100 x H 180 cm	(ZL 884415)	<b>99.99</b>



**Dichtzaun**

Kiefer, kesseldruckimprägniert, Rahmen ca. 42 x 42 mm (Rahmen Einzeltür ca. 42 x 90 mm), Lamellen struktur-gehobelt. **Edelstahlgeklammert und -verschraubt**.  
Passende Pfosten finden Sie auf Seite 65.

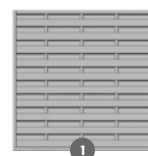

**Bohlenzaun Massiv Gerade**

Kiefer, kesseldruckimprägniert (kdi) grün, Bretter ca. 12 cm breit, Bretterstärke 1,5 cm, glatt gehobelt. Verzinkt genagelt. Weitere Pfosten finden Sie auf Seite 65.

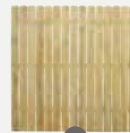

1



2

1	<b>Grundelement</b>	ca. B 180 x H 180 cm	(ZL 888607)	<b>79.99</b>
2	<b>Pfosten</b> mit Kopf- rundung, gehobelt	ca. 9 x 9 x 190 cm	(ZL 887258)	<b>19.49</b>



Bohlenzaun »Valas« mit Rundbogen, kesseldruckimprägniert

**Bohlenzaun »Valas«**

Kiefer/Fichte, kesseldruckimprägniert (kdi), oder pinienfarbig lasiert. Bohlen ca. 16 x 145 mm, mit gerundeten Köpfen. **Edelstahlgelnagelt**. Weitere Pfosten finden Sie auf Seite 65. Bitte beachten Sie auch unseren Hinweis „Lasur und Farbe“ auf Seite 65.



1



2



3



Bohlenzaun »Valas« gerade, kesseldruckimprägniert

1	<b>Zaunelement gerade</b>	ca. B 180 x H 180 cm	kdi	(ZL 884212)	<b>89.99</b>
			pinienfarbig lasiert	(ZL 884781)	<b>109.99</b>
2	<b>Zaunelement mit Rundbogen</b>	ca. B 180 x H 180/160 cm	kdi	(ZL 884290)	<b>89.99</b>
3	<b>Pfosten</b> mit Kopf- rundung, gehobelt	ca. 9 x 9 x 190 cm	kdi	(ZL 887258)	<b>19.49</b>
			pinienfarbig lasiert	(ZL 887387)	<b>29.95</b>

**Zaunserie »Rügen«**

Kiefer/Fichte, kesseldruckimprägniert, Rahmen ca. 40 x 78 mm. Füllung aus Profilholz mit Nut und Feder, glatt gehobelt. **Edelstahlgeklammert und -verschraubt.** Weitere Pfosten finden Sie auf Seite 65.

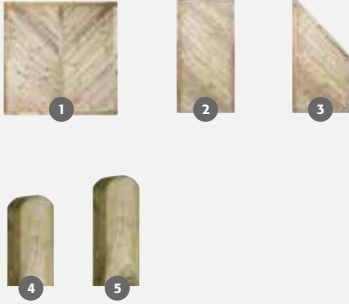

<b>1</b>	<b>Grundelement gerade</b>	ca. B 180 x H 180 cm	(ZL 888126)	<b>129.99</b>
<b>2</b>	<b>Grundelement schmal</b>	ca. B 90 x H 180 cm	(ZL 888128)	<b>99.99</b>
<b>3</b>	<b>Abschlusselement</b>	ca. B 90 x H 180/90 cm	(ZL 888129)	<b>99.99</b>
<b>4</b>	<b>Pfosten</b> mit Kopfrundung, gehobelt	ca. 9 x 9 x 95 cm	(55 ZL 887255)	<b>9.99</b>
<b>5</b>	<b>Pfosten</b> mit Kopfrundung, gehobelt	ca. 9 x 9 x 190 cm	(55 ZL 887258)	<b>19.49</b>



**Auch kombinierbar mit Flexi-Fence Alu-Pfosten von Seite 82.**

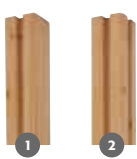

<b>1</b>	<b>Steckzaun-Verbindungspfosten</b>	Ca. 9 x 9 cm, H 190 cm	(ZL 888615)	<b>42.95</b>
<b>2</b>	<b>Steckzaun-Eckpfosten</b>	Ca. 9 x 9 cm, H 190 cm	(ZL 888616)	<b>42.95</b>

**EXKLUSIVES BESTELLSYSTEM**

**Holz-Steckzaun »Katepos«**

Leisten aus naturbelassener Lärche, 23er-Leisten-Set mit Abstandshaltern, Flexibles Baukastensystem zum Erstellen von Sichtschutzwänden. Für ein Grundelement 180 x 180 cm wird ein Set benötigt, ca. B 180 x H 180 cm, 20 mm stark.



Bohlen-Set (ZL 888614)

**169.00**

**Zaunserie »Xala«**

Lärche naturbelassen, Lamellen ca. 13 x 70 mm, glatt gehobelt, abwechselnd lange und kurze Lamellen. **Edelstahlgestiftet- und geklammert.** Weitere Pfosten finden Sie auf Seite 65.

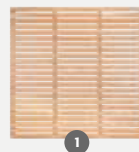

1



2



3

1	<b>Grundelement gerade</b>	ca. B 180 x H 180 cm	(ZL 888548)	<b>129.99</b>
2	<b>Grundelement schmal</b>	ca. B 60 x H 180 cm	(ZL 888549)	<b>119.95</b>
3	<b>Pfosten mit Kopf- rundung, gehobelt</b>	ca. 9 x 9 x 190 cm	(ZL 887583)	<b>34.99</b>

**Zaunserie »Bali« Lärche**

Lärche naturbelassen, Lamellen ca. 24 x 77 mm, glatt gehobelt, **edelstahlverschraubt.** Weitere Pfosten finden Sie auf Seite 65.

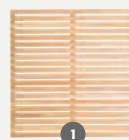

1

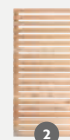

2



3



4

1	<b>Grundelement gerade</b>	ca. B 180 x H 180 cm	(ZL 884303)	<b>159.99</b>
2	<b>Grundelement schmal</b>	ca. B 90 x H 180 cm	(ZL 884096)	<b>129.99</b>
3	<b>Pfosten mit Kopf- rundung, gehobelt</b>	ca. 9 x 9 x 190 cm	(ZL 887583)	<b>34.99</b>
4	<b>Einhänge- Blumenkasten</b>	ca. B 40 x T 16 x H 16 cm	(ZL 815032)	<b>19.99</b>

**Blumenkasten  
»Bali« finden  
Sie auf Seite 113.**



1	<b>Zaunelement gerade</b>	ca. B 180 x H 180 cm	(ZL 885378)	<b>99.99</b>
2	<b>Pfosten mit Kopfrundung, gehobelt</b>	ca. 9 x 9 x 190 cm	(ZL 887583)	<b>34.99</b>



**Bohlenzaun »Lärche rustikal«**

Lärche naturbelassen, Bohlen sägerau, unbesäumt, fallende Dimension, ca. 15 – 20 x 110 – 200 mm, Riegel glatt gesägt, **edelstahlverschraubt**. Weitere Pfosten finden Sie auf Seite 65.



**Zaunserie »Danrik«**

Kiefer/Fichte, 2-fach silbergrau lasiert, Bretter ca. 14 x 118 mm. **Edelstahlgeklammert und -verschraubt**. Bitte beachten Sie unseren Hinweis Lasur und Farbe auf Seite 65.

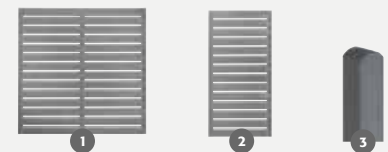

1	<b>Grundelement</b>	ca. B 180 x H 180 cm	(ZL 888550)	<b>159.99</b>
2	<b>Grundelement schmal</b>	ca. B 90 x H 180 cm	(ZL 888572)	<b>139.99</b>
3	<b>Pfosten mit Kopfrundung, gehobelt</b>	ca. 9 x 9 x 190 cm	(ZL 889134)	<b>44.99</b>

Weiteres Zubehör für »Turino« finden Sie auf Seite 82-83.



**Flexi Fence »Turino« Thermokiefer**

Bohle aus thermisch behandelter Kiefer, 7er-Bohlen-Set, Bohlenhöhe ca. 130 mm, ca. 20 mm stark. Flexibles Baukastensystem zum Erstellen von Sichtschutzwänden. **Nicht ständig im Programm.**

Bohlen-Set\*, ca. B 179 x H 90 cm, 20 mm stark.



Rechenbeispiel:  
Preis für ein Element, ca. 180 x 180 cm  
(2 Zaunfeld-Sets + 1 Start- und Abschlussleisten-Set) **219.85**

- 1 **7er-Bohlenset\***,  
Bohlen ca. H 130 mm Thermokiefer (ZL 888604) **99.95**
- 2 **Start- und Abschlussleisten-Set**  
ca. L 180 x B 2 x H 2,5 cm Blank anodisiert (ZL 888467)  
Alu, inkl. Fixierung Anthrazit (ZL 888036) **19.95**
- 3 **Alu-Pfosten**  
3-seitig verwendbar, inkl. Abdeckschienen ca. 6,8 x 6,8 x 180 cm, zum Aufschrauben (ohne Pfostenträger) Blank anodisiert (ZL 888019)  
Anthrazit (ZL 888024) **44.95**

NEU



Individuelle Kombinationen möglich

**Flexi Fence »Turino« Thermokiefer & Aluminium**

Kombiniere ein Bohlenset Flexi Fence »Turino« Thermokiefer mit einem Bohlenset Flexi Fence »Turino« Aluminium und erstellen Sie Ihren eigenen Sichtschutz. **Nicht ständig im Programm.**

Rechenbeispiel:  
Preis für ein Element, ca. 180 x 180 cm  
(2 Zaunfeld-Sets + 1 Start- und Abschlussleisten-Set) **308.90**

- 1 **7er-Bohlenset\***,  
Bohlen ca. H 130 mm Thermokiefer (ZL 888604) **99.95**
- 2 **6er-Bohlenset\***,  
Bohlen ca. H 150 mm Anthrazit (ZL 888593) **189.95**

**Gestaltungsbeispiele:**



\* Für eine Zaunhöhe von ca. 180 cm werden zwei Bohlensets und ein Start- und Abschlussleisten-Set benötigt. Die Zaunhöhe und -breite sind variabel. Durch das Kürzen der Bohlen bestimmst Du die Breite und durch die Anzahl der Bohlen die Höhe Deiner Zäune. Das System ist für eine maximale Zaunhöhe von ca. 180 cm ausgelegt.



Zaunserie Alster

## Zaunserie Alster

Diese hochwertigen und beständigen Sichtblenden aus heim. Lärche / Douglasie bieten eine ideale Abschirmung. Mit den optionalen Rankgittern öffnen Sie Ihren Gartenraum. Ausgestattet mit einem massiven Rahmen von ca. 42 x 78 mm, einer Füllung 18 x 121 mm, kommen die Zäune sehr stabil daher. Die V2A-Stifte/Schrauben sind rostfrei! Die Rankgitter-Maschenweite 60 x 60 mm. Vorbereitet sind die Rahmen für die Aufnahme Fix-Zaunhalter Edelstahl. Das verzugsfreie Leimholz ist naturbelassen. Wir empfehlen daher einen Schutzanstrich gegen Bläue und Schimmel.

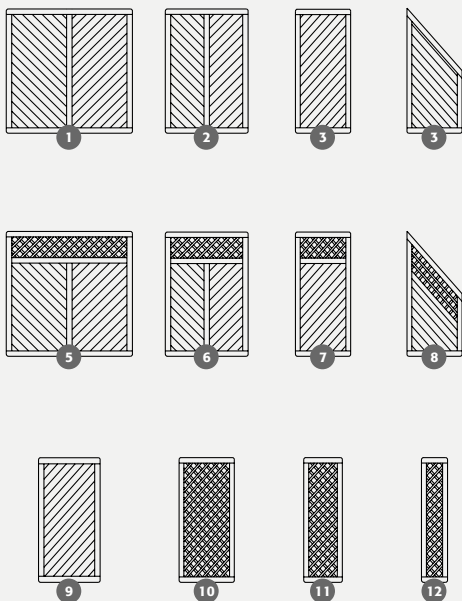

1	<b>Dichtelement geschlossen</b>	B 180 x H 180 cm	(83074153)	<b>249.99</b>
2	<b>Dichtelement geschlossen</b>	B 120 x H 180 cm	(83074155)	<b>259.95</b>
3	<b>Dichtelement geschlossen</b>	B 90 x H 180 cm	(83074157)	<b>167.99</b>
4	<b>Abschlusselement</b>	B 90 x H 180/90 cm	(83074163)	<b>167.99</b>
5	<b>Dichtelement mit Rankgitter</b>	B 180 x H 180 cm	(83074154)	<b>259.99</b>
6	<b>Dichtelement mit Rankgitter</b>	B 120 x H 180 cm	(83074156)	<b>269.95</b>
7	<b>Dichtelement mit Rankgitter</b>	B 90 x H 180 cm	(83074158)	<b>177.99</b>
8	<b>Abschlusselement mit Rankgitter</b>	B 90 x H 180/90 cm	(83074164)	<b>177.99</b>
9	<b>Dichttür geschlossen</b>	B 100 x H 180 cm	(83074253)	<b>259.99</b>
10	<b>Rankzaun</b>	B 90 x H 180	(83074241)	<b>185.95</b>
11	<b>Rankzaun</b>	B 60 x H 180	(83074242)	<b>175.95</b>
12	<b>Rankzaun</b>	B 41 x H 180	(83074243)	<b>167.95</b>
13	<b>Fix-Zaunhalter</b>	Edelstahl	(91051170)	<b>12.99</b>



Steckzaun Holstein aus Douglasie, natur

## Steckzaun Holstein Douglasie – Flexible Gestaltung

Mit etwas handwerklichem Geschick können Sie Ihren Zaun in Verlauf und Abmessung ganz individuell gestalten. Die Breite verändern Sie durch Kürzen der Steckzaunbretter, den Zaunverlauf durch Einsatz von 1- bis 3-seitig genuteten Modulpfosten. Da jedes Brett einzeln verschraubt wird, ist der Zaun besonders stabil.

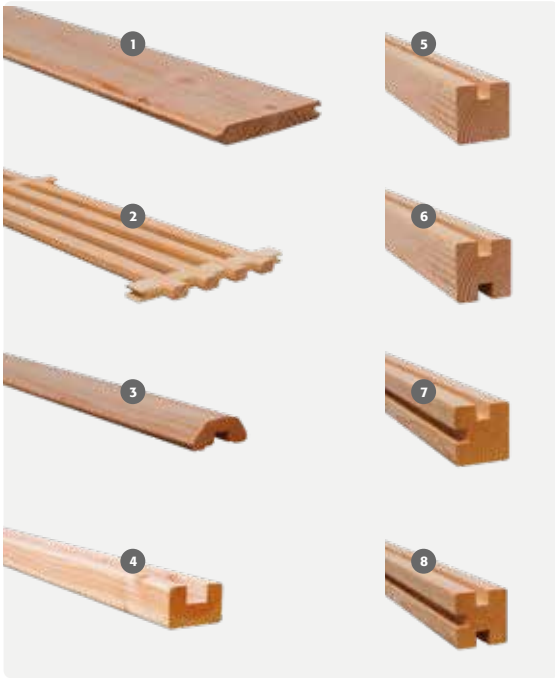

<b>1</b>	<b>Holstein Bohle</b> Douglasie naturbelassen, Deckungsbreite ca. 138 mm (Steckzaun), 13 Stück für 1 Element	2 x 15 x 180 cm	(43418D)	Stk. <b>13.99</b>
<b>2</b>	<b>Holstein Gitter</b> Douglasie naturbelassen, Raster 60 x 5 cm, oben und unten genutet	29,5 x 180 cm	(53529D)	Stk. <b>89.99</b>
<b>3</b>	<b>Holstein Abdeckleiste</b> Douglasie naturbelassen, mit Nut 20 mm	3 x 8 x 178,5 cm	(53518D)	Stk. <b>22.59</b>
<b>4</b>	<b>Holstein Wandanschlussleiste</b> Douglasie naturbelassen, mit Nut 20 mm	4,5 x 7 x 98 cm	(53510D)	Stk. <b>15.79</b>
<b>5</b>	<b>Holstein C-Pfosten</b> Douglasie naturbelassen, Kreuzholz, gekappt, Endpfosten mit 1 x Nut 20 x 20 mm	9 x 9 x 190 cm	(41919DC)	Stk. <b>46.99</b>
<b>6</b>	<b>Holstein H-Pfosten</b> Douglasie naturbelassen, Kreuzholz, gekappt, Mittelpfosten mit 2 x Nut 20 x 20 mm	9 x 9 x 190 cm	(41919DH)	Stk. <b>52.99</b>
<b>7</b>	<b>Holstein L-Pfosten</b> Douglasie naturbelassen, Kreuzholz, gekappt, Eckpfosten mit 2 x Nut 20 x 20 mm	9 x 9 x 190 cm	(41919DL)	Stk. <b>52.95</b>
<b>8</b>	<b>Holstein T-Pfosten</b> Douglasie naturbelassen, Kreuzholz, gekappt, Endpfosten mit 3 x Nut 20 x 20 mm	9 x 9 x 190 cm	(41919DT)	Stk. <b>58.95</b>
<b>9</b>	<b>Pfostenträger</b> (o. Abb.) einseitig, für T- und L-Pfosten	90 x 600 mm	(08721T)	Stk. <b>27.95</b>

## MOSO®Bamboo X-treme® Die nächste Generation Zaunsysteme

Das MOSO® Bamboo X-treme® Steckzaunprofil ist eine massive Diele für die Anwendung im Außenbereich, hergestellt aus komprimierten, bei ca. 200°C thermisch behandelten Bambustreifen.

MOSO® Bamboo X-treme® bietet durch die Stabilität, Dichte und Härte des Materials die höchste Dauerhaftigkeitsklasse, die in den entsprechenden EU-Normenmöglich ist. Die Profile sind mit Nut und Feder versehen. Diese Elemente werden in Pfosten mit U-Profilen montiert und formen zusammen ein Sichtschutzelement. Wie bei Tropenholz, verändert sich die Färbung der Dielen mit der Zeit; sie bekommen einen typischen witterungsbedingten Grauton und dadurch eine sehr natürliche Optik. Regelmäßiges Reinigen und Pflegen mit entsprechenden Ölen schützt die Dielen gegen diese natürliche Vergrauung.



**Steckzaun Einzelprofil Bamboo X-treme®**  
allseitig glatt gehobelt 20 x 137 mm,  
Deckbreite 131 mm. Länge 180 cm.

lfdm. **13.89**



Foto: ©moso



Foto: ©moso



<b>1</b>	<b>Alu-Pfosten</b> 3-seitig verwendbar, inkl. Abdeckschienen	ca. 6,8 x 6,8 x 180 cm, zum Aufschrauben (ohne Pfostenträger)	Blank anodisiert Anthrazit	<b>39.99</b>
<b>2</b>	<b>Alu-Pfosten</b> 3-seitig verwendbar, inkl. Abdeckschienen	ca. 6,8 x 6,8 x 240 cm, zum Einbetonieren	Blank anodisiert Anthrazit	<b>79.99</b>
<b>3</b>	<b>Pfostenträger</b>	ca. 15 x 15 x 22 cm, für Alu-Pfosten zum Aufschrauben		<b>39.99</b>



## Steckzaunsystem

### Bangkirai natur

Bestehend aus U-Leisten und Aufsatzleiste, 35 x 145 mm sowie Profilbrettern, 21 x 145 mm zur individuellen Gestaltung eines absolut blickdichten Zaunes.

### Steckzauntor

Bangkirai natur, B 100 x H 180 cm, inkl. Einsteckschloss und Anschlagleiste.



**U-Leiste**  
200 cm

**22.49**



**Profilbrett**  
180 cm

**23.49**



**DIN links**

(1322)

**414.99**



**DIN rechts**

(1323)

**414.99**

**Passender  
Beschlagsatz**  
Nr. 06 (o. Abb.)  
(1017)

**144.99**





**Rechteckzaun Rhombus**  
FSC® zertifiziert,  
Keruing natur Nr. 51,  
Lamellen 13 x 65 mm

B 180 x H 180 cm  
(2284)

**319.99**



**Zaun Charmant**  
Keruing natur Nr. 15,  
Lamellen 13 x 145mm,  
2 V-Nuten.

B 180 x H 180 cm  
(2280)

**289.99**



Zaun Charmant



Detail Rechteckzaun Rhombus



**Vorgartenzaun gerade**  
FSC® zertifiziert,  
Keruing natur,  
massive Ausführung

B 100 x H 90 cm  
(2300)

**144.59**



**Vorgartenzaun gerade**  
FSC® zertifiziert,  
Keruing natur,  
massive Ausführung

B 180 x H 90 cm  
(2295)

**199.99**

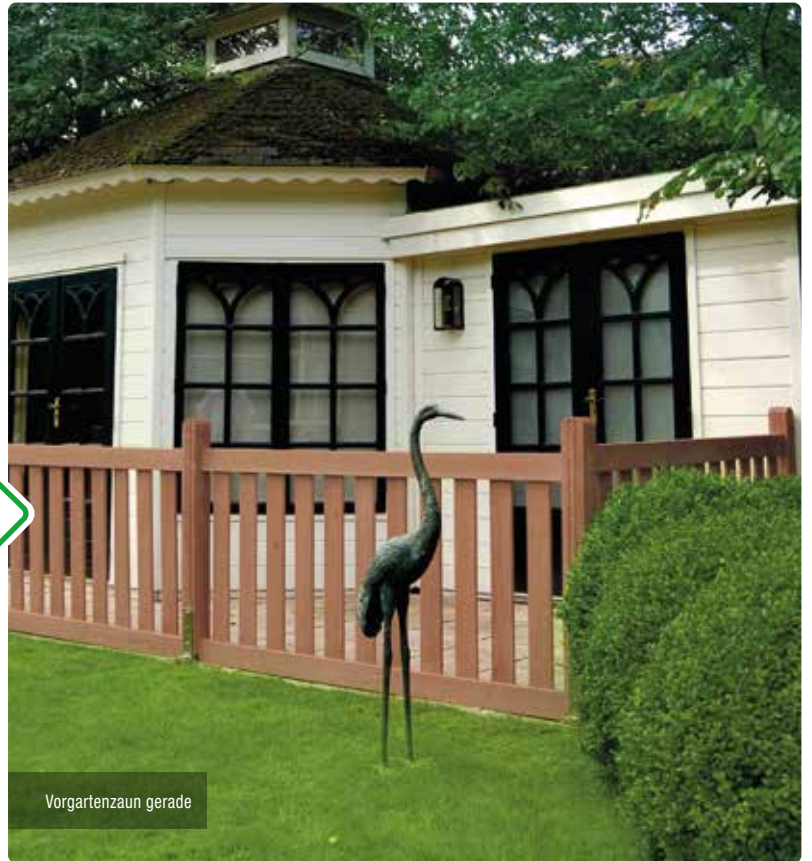

Vorgartenzaun gerade



**Pfosten**  
**Bangkirai natur mit V-Nuten**  
Gerade gekappt, vierseitig gehobelt,  
Kanten gefast

**Pfosten**  
9 x 9 x 200 cm

**69.99**



**Pfosten**  
9 x 9 x 274 cm

**95.99**



**Pfostenkappen**  
**Pyramide**  
Edelstahl

abgerundet  
9 x 9 cm

**9.99**



**Rankgitter  
Lamelle gerade**

FSC® zertifiziert  
B 90 x H 180 cm,  
Keruing natur Nr. 23  
Leisten 8 x 25 mm, glatt  
(2291)

**89.99**

**Rankgitter Lamelle  
gerade**

FSC® zertifiziert  
B 180 x H 180 cm,  
Keruing natur Nr. 24  
Leisten 8 x 25 mm, glatt  
(2292)

**158.99**

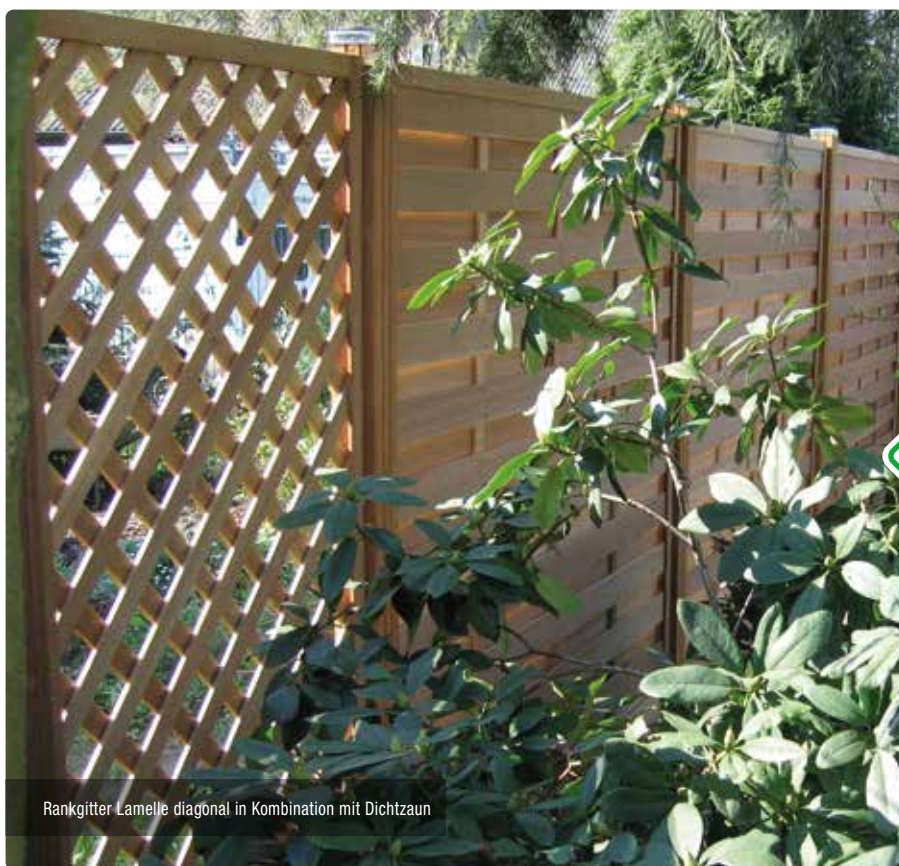

Rankgitter Lamelle diagonal in Kombination mit Dichtzaun



Solange  
der Vorrat  
reicht



Solange  
der Vorrat  
reicht

**Rankgitter Lamelle  
diagonal**

FSC® zertifiziert  
B 90 x H 180 cm,  
Keruing natur Nr. 18  
(2289)

**139.99**

**Rankgitter Lamelle  
diagonal**

FSC® zertifiziert  
B 180 x H 180 cm,  
Keruing natur Nr. 17  
(2290)

**219.99**



Solange  
der Vorrat  
reicht



Solange  
der Vorrat  
reicht

**Dichtzaun elegant**

FSC® zertifiziert,  
Keruing natur Nr. 33,  
Rahmen ca. 42 x 42 mm,  
Lamelle 8 x 90 mm, geriffelt

B 90 x H 180 cm  
(2282)

**169.99**

**Dichtzauntor elegant**

FSC® zertifiziert,  
Keruing natur Nr. 14,  
inkl. Einsteckschloss  
und Anschlagleiste

B 100 x H 180 cm  
(2298)

**278.99**

**Weidenzaun**

Weide geölt. Mit seitlichem, Braun gebeiztem Holzrahmen, ca. 24 x 48 mm. Weitere Pfosten finden Sie auf Seite 65. (Elemente mit naturbelassenen Lärchenpfosten montiert.)



**1 Grundelement** ca. B 120 x H 180 cm (ZL 884123) **59.99**

**2 Pfosten mit Kopf-  
rundung, gehobelt** ca. 9 x 9 x 190 cm (ZL 887583) **34.99**

**Zaunserie »Weide«**

Weide geölt. Mit umlaufendem, Braun gebeiztem Holzrahmen, ca. 35 x 44 mm. Weitere Pfosten finden Sie auf Seite 65. (Elemente mit naturbelassenen Lärchenpfosten montiert.)



**1 Element** ca. B 120 x H 180 cm (ZL 884124) **79.99**

**2 Pfosten mit Kopf-  
rundung, gehobelt** ca. 9 x 9 x 190 cm (ZL 887583) **34.99**

**Weidenparavent**

Weide geölt, mit seitlichem braun gebeizten Holzrahmen. Bestehend aus drei mit Scharnieren befestigten Elementen. Ca. B (3x) 60 x H 180 cm (ZL 888571) **99.99**



## Holzpfosten: unentbehrlich, standfest, sicher

... und natürlich immer passend zu unseren Zaunserien – damit alles perfekt ist! Beachten Sie auch unseren Hinweis Lasur und Farbe.



### Tipp

Ab einer Zaunhöhe von 150 cm raten wir dringend, H-Pfostenträger bei der Montage zu verwenden, da die Windbelastung bei der Größe der Fläche für die Einschlagbodenhülsen zu hoch ist und sie nicht die erforderliche Standfestigkeit aufweisen. Bei ungünstigen Windverhältnissen kann die Zaunanlage kippen!

## Lasur und Farbe

Damit Sie lange Freude an unseren farbig lasierten Zäunen haben, sollten Sie sie zeitnah nachstreichen. Dies sollte bestenfalls direkt nach der Montage erledigt werden, spätestens jedoch – je nach Jahreszeit und Witterung – nach 3 bis 6 Monaten. Wir empfehlen dafür Lasuren oder Deckfarben aus unserem Markt. Wir bieten unsere Reinholzprodukte naturbelassen, druckimprägniert oder farbig vorbehandelt an. Unser geschultes Fachpersonal berät Sie gerne direkt beim Kauf der Zäune bei der Auswahl der passenden Pflegematerialien.

Für das Streichen haben wir einige praktische Tipps zusammengestellt:

**Material:** Anstrichstoffe, die auf Lösungsmitteln basieren, können mit einem Pinsel mit Naturborsten gestrichen werden. Solche, die mit Wasser verdünnt werden, hingegen mit Kunststoff-Borsten. Diese beiden Mittel sollten Sie NICHT mischen, um Schäden und mangelhafte Streichergebnisse zu vermeiden.

**Vorbereitung:** Rühren Sie die Farbe vom Boden des Behälters beginnend gründlich durch. Die Lasur kann je nach Holz unterschiedliche Endfarben annehmen, testen Sie sie daher an einer unauffälligen Stelle des Holzes und beobachte die Farbtonentwicklung.

**Streichen:** Um Materialansammlungen zu vermeiden, sollten Sie den Pinsel immer nur halb in die Lasur eintauchen. So erhalten Sie ein gleichmäßiges Streichbild.

**Holzbehandlung:** Schleifen Sie nach dem ersten Grundanstrich die Holzflächen mit feiner Körnung leicht ab. Dies sollte in Faserrichtung erfolgen. Damit werden nach dem ersten Anstrich die hochgestellten Holzfasern wieder geglättet.



### Vierkantpfosten Stumpf

Kiefer/Fichte, kesseldruckimprägniert, gehobelt.



ca. 7 x 7 x 180 cm lang	<b>7.99</b>
ca. 9 x 9 x 150 cm lang	<b>13.49</b>
ca. 9 x 9 x 180 cm lang	<b>15.99</b>
ca. 9 x 9 x 210 cm lang	<b>17.99</b>
ca. 9 x 9 x 240 cm lang	<b>20.99</b>
ca. 9 x 9 x 270 cm lang	<b>23.49</b>



### Vierkantpfosten mit Kopfrundung

Kiefer/Fichte, kesseldruckimprägniert, gehobelt.



ca. 9 x 9 x 95 cm lang	<b>9.99</b>
ca. 9 x 9 x 120 cm lang	<b>12.79</b>
ca. 9 x 9 x 190 cm lang	<b>19.49</b>



### Pfosten für Dichtzaun Lärchenton

Kiefer/Fichte, kdi-lärchenfarben, gehobelt, mit Kopfrundung.



ca. 9 x 9 x 190 cm lang (ZL 889141)	<b>28.95</b>
-------------------------------------	--------------



### Pfosten Bangkirai natur mit V-Nuten

Gerade gekappt, vierseitig gehobelt, Kanten gefast.

ca. 9 x 9 x 200 cm lang	<b>69.99</b>
ca. 9 x 9 x 274 cm lang	<b>95.99</b>



### Lärchen-Vierkantpfosten für Zaunserie »Bali«, »Rantum«, »Sanam«, »Xala« und Bohlenzaun »Lärche rustikal«

Lärchenholz, vierseitig glatt gehobelt, Kanten gefast, naturbelassen.

ca. 9 x 9 x 95 cm lang (ZL 889069)	<b>22.99</b>
ca. 9 x 9 x 190 cm lang (ZL 887583)	<b>31.99</b>
ca. 9 x 9 x 270 cm lang (85020286)	<b>44.99</b>



### Pfosten für Zaunserie »Licata«, »Usedom farbig«, und »Valas farbig«

Kiefer, pinienfarbig lasiert, gehobelt, mit Kopfrundung.

ca. 9 x 9 x 100 cm lang (ZL 887386)	<b>19.99</b>
ca. 9 x 9 x 190 cm lang (ZL 887387)	<b>25.95</b>

# Zaunzubehör

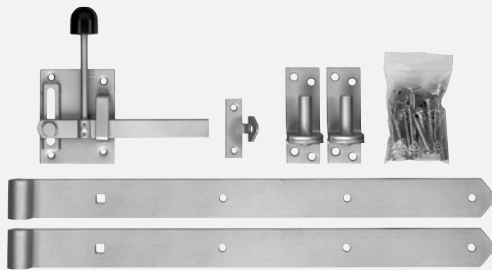

## Beschlagsatz für Einzeltore inkl. Gartentorfall

gelb verzinkt (o.Abb.)  
V2A

**42.99**  
**229.99**

## Beschlagsatz für Lamellen-Einzeltore

bestehend aus 2 Winkelbändern,  
2 Kloben und Drücker, feuerverzinkt

**34.99**



## Beschlagsatz für Doppeltore inkl. Überwurf, Bodenschieber, Torauflauf

gelb verzinkt

**159.99**



## Pfostenkappen abgerundet

Pfostenkappe Pyramide 7 x 7 cm, Feuerverzinkt **4.49**

Pfostenkappe Pyramide 9 x 9 cm, Feuerverzinkt **4.59**

Pfostenkappe Pyramide 9 x 9 cm, Edelstahl **9.99**

Pfostenkappe Pyramide 9 x 9 cm, Kupfer natur **17.99**



## Spax Zaunverbinder

Set mit 12 Verbindern,  
verstellbar, V2A.

Set **19.99**

## Spax Pfostenschraube

8 x 50 V2A.

VE 25 Stk. **18.99**



## L-Beschlag

verzinkt

**0.49**

V2A

**1.79**

gelb verzinkt.

Maxipack (24 Stk.) **13.99**

## L-Beschlagsatz für

Sichtschutzzaun

Edelstahl A2.

Set\* **8.99**

## Rundkopf Pfostenkappen

Pfostenkappe Rundkopf

9 x 9 cm, Edelstahl

**17.99**

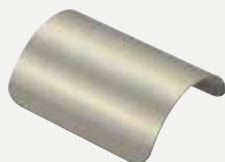

## L-Beschlagsatz für Sichtschutzzaun

gelb verzinkt.

Set\* **5.49**

## Schrauben für Flechtzaun-

beschlag aus Edelstahl

3,5 x 30 mm, Torx,

Box mit 25 Stk.

Box **4.49**

\*Set für ein Zaunelement

**Estrich Beton**  
Feinbeton, 25 Kg

Sack **7.99**

**Gala-Fix Fertigbeton**  
Estrich Beton schnell abbindend,  
Fix- und Fertigbeton, 25 Kg

Sack **9.99**

**Einschlaghülsen feuerverzinkt**

70 x 70 x 750 mm	<b>6.99</b>
90 x 90 x 750 mm	<b>8.99</b>
90 x 90 x 900 mm	<b>9.49</b>

**Einschlaghülsen feuerverzinkt, verstellbar**

70 x 70 x 750 mm	<b>27.99</b>
90 x 90 x 750 mm	<b>29.99</b>

**Montagesatz für Einschlaghülse verzinkt**

71-91 mm, Set für 2 Pfosten	<b>5.99</b>
-----------------------------	-------------



**H-Pfostenanker feuerverzinkt**

71 x 600 mm	<b>10.49</b>
91 x 600 mm	<b>10.99</b>
101 x 600 mm	<b>11.99</b>
115 x 600 mm	<b>12.49</b>
121 x 600 mm	<b>12.99</b>
141 x 600 mm	<b>14.99</b>

116 x 800 mm, 8 mm Wandstärke f. Carports	<b>37.99</b>
121 x 800 mm, 8 mm Wandstärke f. Carports	<b>39.99</b>

**H-Pfostenanker Edelstahl V2A**

91 x 600 mm	<b>41.99</b>
-------------	--------------

**Montagesatz für H-Pfostenanker verzinkt**

71 mm, Set für 2 Pfosten	<b>6.49</b>
91-101 mm, Set für 2 Pfosten	<b>6.99</b>
115-121 mm, Set für 2 Pfosten	<b>7.49</b>



**Sturmanker feuerverzinkt mit Erddorn**

638 x 40 x 5 mm	<b>24.99</b>
-----------------	--------------

**Betonsockel**

mit Loch (ohne Anker)	<b>13.49</b>
-----------------------	--------------

**Betonsockel Typ 50**

mit L-Pfostenlasche 80 mm, konisch	<b>19.99</b>
mit U-Pfostenlasche, schwer	<b>21.49</b>



**Montage von Pfostenankern**

Die beste Art, die Lebensdauer von Zaun- und Sichtblendenpfosten zu erhöhen, ist die Vermeidung von direktem Bodenkontakt. Für diesen Zweck bietet unser Sortiment eine große Auswahl an verschiedenen Metallankern.

Bei höheren Belastungen, z.B. schweren oder massiven Sichtblenden, empfehlen wir an windigen Stellen den zusätzlichen Einsatz einer Sturmankerlasche, die größere Windstabilität gewährleistet.



Pfostenanker zum Einschlagen bieten die schnellste Art, einen Pfosten zu setzen. Empfehlenswert sind diese vor allem für Vorgartenzaunanlagen.



H-Pfostenanker zum Einbetonieren sind, gerade bei der Montage von großen Sichtblenden, die stabilste Art einen Pfosten zu stellen.



Pfostenanker zum Aufdübeln dienen zur Befestigung auf vorhandenen Betonflächen oder Fundamenten. Die Pfostenlasche ist ebenfalls nur bedingt für längere Pfosten geeignet.





### Zaunserie »Ponderosa Exklusiv«

Lärche kammergetrocknet, naturbelassen, gehobelt  
Unbesäumte Brettware 16 mm stark, 80 – 160 mm breit.  
Riegel 28 x 70 mm. Edelstahlverbindungen, rostfrei.

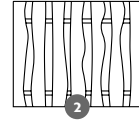
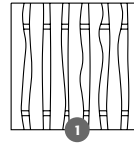

1	<b>Zaunelement</b>	ca. 180 x 180 cm	(Art.Nr. 83020554-016)	<b>179.99</b>
2	<b>Zaunelement schmal</b>	ca. 180 x 150 cm	(Art.Nr. 83020555-016)	<b>169.99</b>
3	<b>Pfosten</b> winklig gekappt	ca. B 9 x T 9 x H 210 cm	(Art.Nr. 85020264-055)	<b>34.99</b>

### Zaunserie »Siena«

Lärche/Douglasie naturbelassen, Brettstärke: 18 mm in  
drei verschiedenen Breiten (45 mm, 90 mm und 120 mm)  
gehobelt, gefast, einseitig beplankt mit drei Riegeln.  
Edelstahlverschraubt, rostfrei.

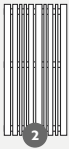
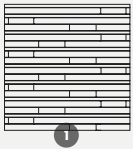

1	<b>Zaunelement</b>	ca. 180 x 180 cm	(Art.Nr. 83000017-012)	<b>199.99</b>
2	<b>Zaunelement schmal</b>	ca. 100 x 180 cm	(Art.Nr. 83000018-006)	<b>179.99</b>
3	<b>Pfosten</b> winklig gekappt	ca. B 9 x T 9 x H 210 cm	(Art.Nr. 85020264-055)	<b>34.99</b>



### Zaunserie »Faaborg II«

Lärche/Douglasie naturbelassen, Staketen/Riegel/Abdeckbrett  
18 x 70 mm. Edelstahlverbindungen, rostfrei.

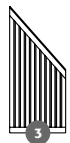
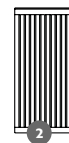
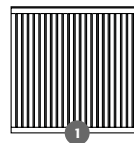

1	<b>Zaunelement</b>	ca. 180 x 180 cm	(Art.Nr. 83074620-012)	<b>219.99</b>
2	<b>Zaunelement schmal</b>	ca. 90 x 180 cm	(Art.Nr. 83074621-006)	<b>189.99</b>
3	<b>Abschluss- element</b>	ca. 90 x 180/90 cm	(Art.Nr. 83074622-006)	<b>189.99</b>
4	<b>Pfosten</b> winklig gekappt	ca. B 9 x T 9 x H 210 cm	(Art.Nr. 85020264-055)	<b>34.99</b>



Abbildung zeigt abweichend Pfosten

**Zaunserie »Locarno« mit Ziergitter**

Lärche/Douglasie naturbelassen, Rahmen 42 x 68 mm, Lamellen 8 x 95 mm, Zierleisten 8 x 30 mmEdelstahlverbindungen, rostfrei.

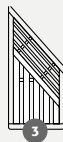
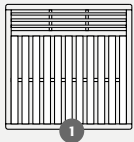

1	<b>Zaunelement</b>	ca. 180 x 180 cm	(Art.Nr. 83081226-012)	<b>249.99</b>
2	<b>Zaunelement schmal</b>	ca. 90 x 180 cm	(Art.Nr. 83081227-006)	<b>199.99</b>
3	<b>Abschluss-element</b>	ca. 90 x 180/90 cm	(Art.Nr. 83081228-006)	<b>199.99</b>
4	<b>Pfosten mit Rundkopf</b>	ca. B 9 x T 9 x H 210 cm	(Art.Nr. 83710101-050)	<b>79.99</b>



Beidseitig gleiche Optik!

**Zaunserie »Calabria« mit Ziergitter**

Lärche naturbelassen, Profile 15 x 120 mm, horizontale und vertikale Leisten 15 x 35 mm. Edelstahlverbindungen, rostfrei.

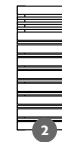
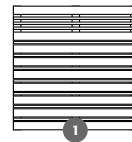

1	<b>Zaunelement</b>	ca. 180 x 180 cm	(Art.Nr. 83075012-012)	<b>329.99</b>
2	<b>Zaunelement schmal</b>	ca. 90 x 180 cm	(Art.Nr. 83075013-006)	<b>259.99</b>
3	<b>Abschluss-element links</b>	ca. 90 x 180/90 cm	(Art.Nr. 83075114-006)	<b>259.99</b>
4	<b>Abschluss-element rechts</b>	ca. 90 x 180/90 cm	(Art.Nr. 83075014-006)	<b>259.99</b>
5	<b>Pfosten winklig gekappt</b>	ca. B 9 x T 9 x H 210 cm	(Art.Nr. 85020264-055)	<b>34.99</b>

**Sichtblende »Rhombus«**

Rhomboid Profile erfreuen sich an der Hausfassade einer großen Beliebtheit. Sie passen ideal in die moderne Baukultur und sind dabei ein absoluter Hingucker. Die lichtdurchlässige Anordnung der besonders massiven Profile lässt je nach Blickwinkel mal mehr oder weniger Blicke zu.

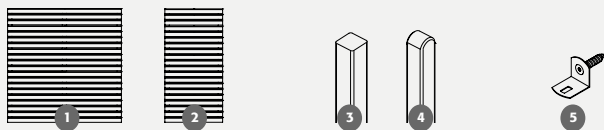

1	<b>Grundelement</b>	ca. B 179 x H 179 cm	Lärche, Typ A kanad. Douglasie, Typ B	(BE 62576200) (BE 62618600)	<b>209.90</b> <b>299.90</b>
2	<b>Grundelement</b>	ca. B 89 x H 179 cm	Lärche, Typ A kanad. Douglasie, Typ B	(BE 62576100) (BE 62618700)	<b>119.90</b> <b>159.90</b>
3	<b>Pfosten glatt</b>	ca. B 9 x T 9 x H 200 cm	Lärche naturbelassen	(BE 63520800)	<b>39.90</b>
4	<b>Pfosten glatt</b>	ca. B 9 x T 9 x H 195 cm	Lärche naturbelassen	(BE 63520700)	<b>44.90</b>
5	<b>Zubehör</b>	Elementhalter 4,8 x 32 mm (4 Stk.)	Metall, feuerverzinkt Edelstahl	(BE 66504600) (BE 66504500)	<b>5.40</b> <b>12.90</b>



Rhombus, Lärche naturbelassen in Kombination mit Gabionen



Trio, Thermoholz Kiefer

**Sichtblende »Trio«**

Die feingliedrigen Profile dieser Sichtblende werden vertikal verbaut, was zu einem ansprechenden Höhen- und Tiefenspiel führt. Die Kombination aus anthrazitfarbigen Aluminiumprofilen und thermisch behandeltem Kiefernholz verleiht der Sichtblende eine attraktive Optik, die sicherlich ins Auge fällt.

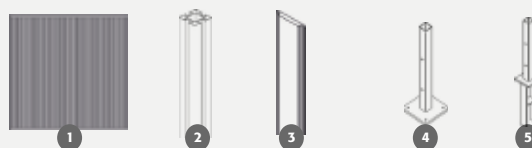

1	<b>Grundelement</b>	ca. B 180 x H 180 cm	Thermoholz Kiefer	(BE 62614500)	<b>379.90</b>
2	<b>Aluminium- pfosten Typ B</b>	ca. B 9 x T 9 x H 200 cm	Aluminium, Anthrazit	(BE 63557300)	<b>124.90</b>
3	<b>Nut-Abdeckleiste für Aluminiumpfosten Typ B</b>	ca. B 2,7 x T 0,4 x H 200 cm	Aluminium, Anthrazit	(BE 66529200)	<b>8.90</b>
4	<b>Pfostenanker zum Aufschrauben</b>	B 16 x T 16 x H 41 cm	Metall, feuerverzinkt	(BE 66523100)	<b>37.90</b>
5	<b>Pfostenanker zum Einbetonieren</b>	B 11 x T 11 x H 71 cm	Metall, feuerverzinkt	(BE 66523000)	<b>39.90</b>



Trio, Thermoholz Kiefer



Solar-Fence mit Aluminiumpfosten Anthrazit

## Entdecke die Zukunft des Sichtschutzes

Der Solar-Fence vereint Privatsphäre und Nachhaltigkeit in einem eleganten Design. Genieße die Ästhetik eines modernen Sichtschutzzauns, während Du die Umwelt schützt. Dank hochwertiger bifazialer Photovoltaik-Module erzeugst Du Deinen eigenen sauberen Strom und senkst gleichzeitig Deine Energiekosten. Eine platzsparend und äußerst effiziente Lösung, da auch bei Ost-/ Westausrichtungen hohe Stromerträge erzeugt werden.

- Bausatz: Ein bzw. zwei PV-Module, Aluminium Start- und Abschlussprofile und Zubehörbeutel
- hochwertige und leistungsstarke 430W PV-Module
- beidseitige Energieerzeugung
- höchste Widerstandsfähigkeit durch Glas-Glas Module
- platzsparende, senkrechte Montage
- einfachere Reinigung der PV-Module im Vergleich zu Dachanlagen
- Berechnungen und elektrische Arbeiten dürfen nur durch Fachpersonal erfolgen
- kombinierbar mit Osmo Sichtblenden

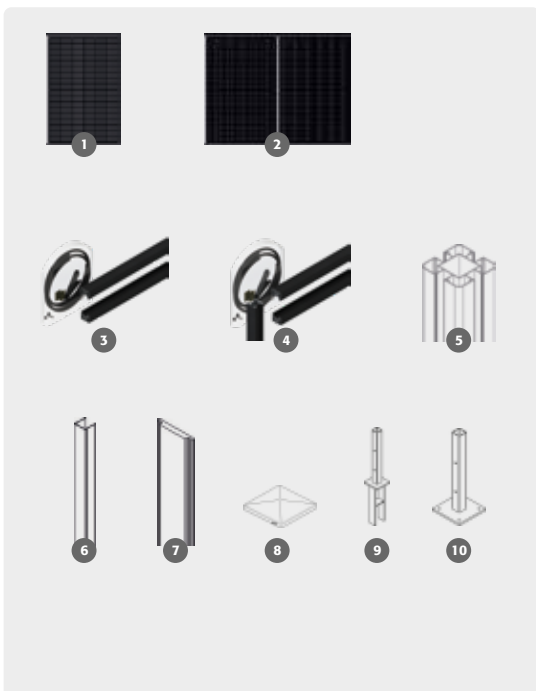

1	<b>Grundelement 430 W</b>	B 114 x H 178 cm	Photovoltaik	(BE 62615200)	<b>549.90</b>
2	<b>Grundelement 860 W</b>	B 230 x H 178 cm	Photovoltaik	(BE 62615300)	<b>899.90</b>
3	<b>1er Rahmenset</b> (ohne PV-Modul)	B 114 x H 178 cm	Aluminium, Anthrazit	(BE 62616400)	<b>149.90</b>
4	<b>2er Rahmenset</b> (ohne PV-Modul)	B 230 x H 178 cm	Aluminium, Anthrazit	(BE 62616500)	<b>199.90</b>
5	<b>Aluminiumpfosten Typ E</b>	B 9 x T 9 x H 200 cm	Aluminium, Anthrazit	(BE 63561600)	<b>124.90</b>
6	<b>Nut-Klemmleiste</b> für Aluminiumpfosten	B 2,1 x T 1,9 x H 200 cm	Aluminium, Anthrazit	(BE 66538000)	<b>10.90</b>
7	<b>Nut-Abdeckleiste</b> für Aluminiumpfosten	B 2,7 x T 0,4 x H 200 cm	Aluminium, Anthrazit	(BE 66529200)	<b>8.90</b>
8	<b>Pfostenkappe</b> inkl. Schrauben	B 12 x T 12 x H 2 cm	Aluminium, Anthrazit	(BE 67012500)	<b>21.90</b>
9	<b>Pfostenanker</b> zum Einbetonieren*	B 11 x T 11 x H 71 cm	Metall, feuerverzinkt	(BE 66523000)	<b>39.90</b>
10	<b>Pfostenanker</b> zum Aufschrauben*	B 16 x T 16 x H 41 cm	Metall, feuerverzinkt	(BE 66523100)	<b>37.90</b>

\* inkl. Pfostenbefestigung, ohne Bodenbefestigung



Herrenhausen aus Douglasie, Duo Color: Felsgrau mit graphitgrauen Gittereinsätzen und Pfosten



**Exklusiv-Sichtschutz »Herrenhausen«**  
Douglasie natur oder lasiert (auch Duo Color),  
Rahmen 40 mm, senkrechte Füllung 20 mm  
mit Nut und Feder, Gittereinsatz 6 x 6 cm

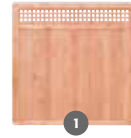

1

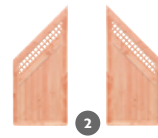

2



3

<b>1</b>	<b>Hauptelement</b> konstruktiver Holzschutz mit wasserableitenden Rahmenprofilen	178,5 x 178,5 cm	Douglasie natur Douglasie Lasur	(174818) (174818.*)	<b>639.00</b> <b>742.00</b>
<b>2</b>	<b>Schrägelement</b>	88,5 x 88,5/178,5 cm	Douglasie natur Douglasie Lasur	(174909L/174909R) (174909L.* / 174909R.*)	<b>398.00</b> <b>479.00</b>
<b>3</b>	<b>Element niedrig</b>	178,5 x 98,5 cm	Douglasie natur Douglasie Lasur	(174118) (174118.*)	<b>539.00</b> <b>629.00</b>

\*Bei Bestellung bitte Art.- Nr. und Farb- Nr. angeben.

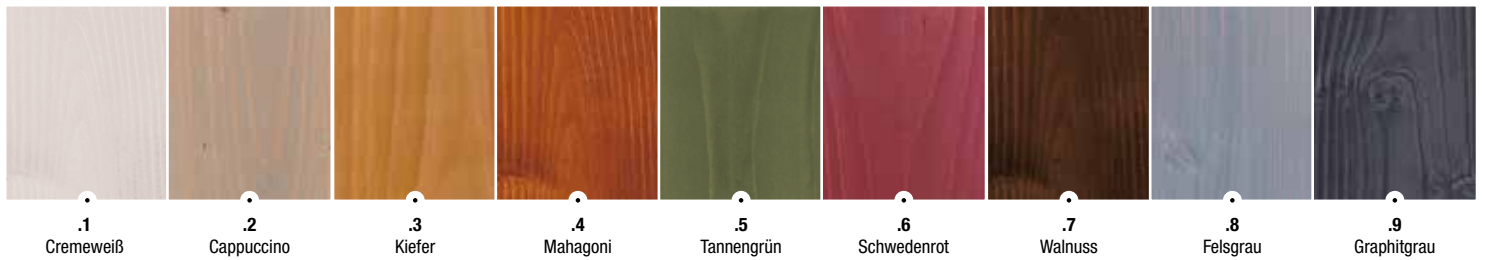

Herrenhausen Douglasie natur



Die Holzstruktur bleibt sichtbar



Rhombus aus Douglasie, Lasur Mahagoni

**Sichtschutz »Rhombus«**

Douglasie natur oder farbbehandelt, Holme 3 x 8 cm, Rhombusleisten 2,4 x 7,8 cm, von hinten mit Edelstahlnägeln vernagelt, mit Abdeckleiste, konstruktiver Holzschutz mit wasserableitenden Rahmenprofilen.



Online  
Sichtschutz-  
Planung unter  
scheerer.de



1	<b>Hauptelement</b>	178,5 x 181 cm	Douglasie natur (176N18D)	<b>309.00</b>
			Douglasie Lasur (176N18D.*)	<b>409.00</b>
2	<b>Element schmal</b>	98,5 x 181 cm	Douglasie natur (176N10D)	<b>189.00</b>
			Douglasie Lasur (176N10D.*)	<b>279.00</b>
3	<b>Schrägelement</b>	88,5 x 92,5/181 cm	Douglasie natur (176N09DL/176N09DR)	<b>199.00</b>
			Douglasie Lasur (176N09DL.*/176N09DR.*)	<b>279.00</b>
4	<b>Komfort-Pfosten</b>	9 x 9 cm, 190 cm	Douglasie natur (41219D))	<b>39.95</b>
			Douglasie Lasur (41219D.*)	<b>59.95</b>



**Sichtschutz »Fehmarn«**

Fichte gesägt, 18 x 150 mm, einseitig als Deckelschalung blickdicht vernagelt, Riegel 3 x 8 cm gehobelt, geschlossen, von vorne mit Edelstahlnägeln vernagelt

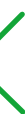

Fehmarn, Lasur Schwedenrot

1	<b>Hauptelement</b>	178,5 x 180 cm	KD+ braun (18718)	<b>159.00</b>
			Fichte Lasur (18718.*)	<b>259.00</b>
2	<b>Element schmal</b>	108,5 x 180 cm	KD+ braun (18711)	<b>109.00</b>
			Fichte Lasur (18711.*)	<b>191.00</b>
3	<b>Schrägelement links</b>	85 x 180 cm	KD+ braun (18709L)	<b>99.00</b>
			Fichte Lasur (18709L.*)	<b>179.00</b>
4	<b>Schrägelement rechts</b>	85 x 180 cm	KD+ braun (18709R)	<b>99.00</b>
			Fichte Lasur (18709R.*)	<b>179.00</b>
5	<b>Komfort-Pfosten Spitzkopf</b>	Kreuzholz, gekappt, Kopf 30°, gespitzt, 9 x 9 cm, 190 cm	KD+ braun (41519)	<b>32.75</b>
			Fichte Lasur (41519D.*)	<b>59.95</b>

\* Bei Bestellung bitte Farbnummer angeben.



»Ibiza« Alu, Hellgrau

### WPC-Bohlenzaun »Ibiza« Alu

Im Farbton Anthrazit, Braun, Hellgrau oder Sand, Bohlen aus WPC, ca. 9 x 115 mm, Riegel aus Aluminium anodisiert, **edelstahlverschraubt**.

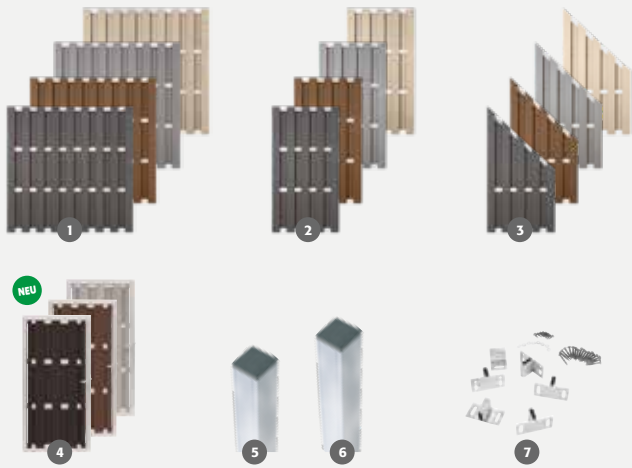

1	<b>Grundelement*</b> ca. B 180 x H 180 cm	Anthrazit Braun Hellgrau Sand	(08020190BL) (08020190BR) (08020190GR) (08020190SA)	<b>99.99</b>
2	<b>Element schmal</b> ca. B 90 x H 180 cm	Anthrazit Braun Hellgrau Sand	(0820197BL) (0820197BR) (0820197GY) (0820197SA)	<b>99.99</b>
3	<b>Abschlusselement</b> ca. B 90 x H 180/90 cm	Anthrazit Braun Hellgrau Sand	(0820198BL) (0820198BR) (0820198GY) (0820198SA)	<b>99.99</b>
4	<b>Tor</b> Riegelfarbe blank, ca. B 90 x H 180 cm	Anthrazit Braun Bicolor Weiß/blank	(ZL 888620) (ZL 888621) (ZL 888622)	<b>259.95</b>
5	<b>Alu-Pfosten</b> ca. 6,8 x 6,8 x 185 cm		(08020174)	<b>44.99</b>
6	<b>Alu-Pfosten</b> ca. 6,8 x 6,8 x 240 cm		(08020173)	<b>49.99</b>
7	<b>Aluminium T-Beschlagset</b> 6er-Set, für verdeckte Montage, inkl. Schrauben		(08090013HA)	<b>19.99</b>

\* Für die Montage eines Zaunfeldes sind 6 Aluminium-T-Beschläge erforderlich. Die Zaunelemente können nur mit dem Riegel quer montiert werden. Beachten Sie zwingend die Montageanleitung!



»Ibiza« Alu, Anthrazit



»Ibiza« Alu, Braun

**WPC-Bohlenzaun »Ibiza«, Alu pulverbeschichtet**

Bohlen aus WPC, ca. 9 x 115 mm, im Farbton Anthrazit, Riegel aus Aluminium pulverbeschichtet, ca. 13 x 70 mm, **edelstahlverschraubt**. Nicht ständig im Programm.

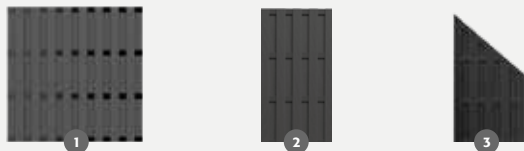

1	»Ibiza« Grundelement* ca. B 180 x H 180 cm	Anthrazit	<b>99.99</b>
2	»Ibiza« Element schmal ca. B 90 x H 180 cm	Anthrazit	<b>99.99</b>
3	»Ibiza« Abschlusselement ca. B 90 x H 180/90 cm	Anthrazit	<b>99.99</b>
4	<b>Alu-Pfosten</b> ca. 6,8 x 6,8 x 240 cm, Anthrazit		<b>49.99</b>

\* Für die Montage eines Zaunfeldes sind 6 Aluminium-T-Beschläge erforderlich. Die Zaunelemente können nur mit dem Riegel quer montiert werden. Beachten Sie zwingend die Montageanleitung!



WPC-Bohlenzaun »Ibiza«, Alu pulverbeschichtet, Anthrazit



»Moglia« in Anthrazit/Alu blank

**WPC-Dichtzaun »Moglia«**

Bohlen aus WPC, im Farbton Anthrazit, Hellgrau, Braun oder Sand. Mit Rahmen, ca. 40 x 62 mm, aus Aluminium blank, **edelstahlverschraubt**.

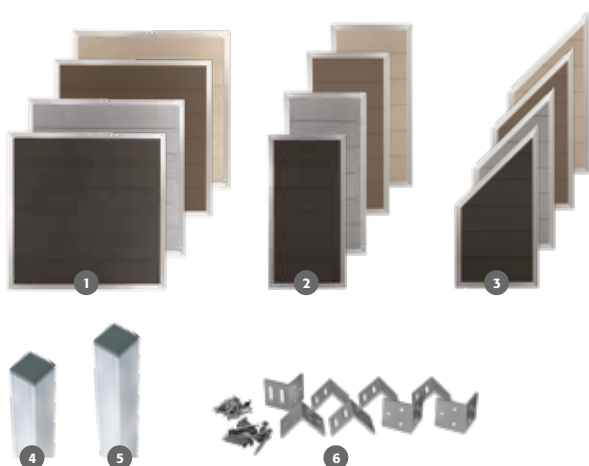

1	»Moglia« Grundelement* ca. B 180 x H 180 cm	Anthrazit/Alu blank (0803000BL) Hellgrau/Alu blank (0803000GY) Braun/Alu blank (0803000BR) Sand/Alu blank (0803000SA)	<b>199.99</b>
2	»Moglia« Element schmal ca. B 90 x H 180 cm	Anthrazit/Alu blank (08030012BL) Hellgrau/Alu blank (08030014GY) Braun/Alu blank (08030012BR) Sand/Alu blank (08030016SA)	<b>179.99</b>
3	»Moglia« Abschlusselement ca. B 90 x H 180/90 cm	Anthrazit/Alu blank (08030017BL) Hellgrau/Alu blank (08030015GY) Braun/Alu blank (08030013BR) Sand/Alu blank (08030017SA)	<b>189.99</b>
4	<b>Alu-Pfosten</b> ca. 6,8 x 6,8 x 185 cm	(08020174)	<b>44.99</b>
5	<b>Alu-Pfosten</b> ca. 6,8 x 6,8 x 240 cm	(08020173)	<b>49.99</b>
6	<b>Befestigungsset</b> Alu, blank 8er-Set, Befestigungswinkel, inkl. Schrauben		<b>14.99</b>

\* Für die Montage eines Zaunfeldes sind 8 Zaunhalter erforderlich. Beachten Sie zwingend die Montageanleitung!



WPC Systemsteckzaun, Farbton Teak

## WPC Systemsteckzaun coextrudiert

Flexibles Baukastensystem zum erstellen von Sichtschutzwänden. Lieferbar in drei Farben: Grau, Anthrazit und Teak. Mit einer gebürsteten Oberfläche versehen, ist der Zaun immer ein optisches Highlight – und das bleibt er auch, denn dank seines Aufbaus aus coextrudierten WPC Bohlen ist er äußerst unempfindlich gegen Verschmutzungen und Verfärbungen.



**WPC Systemsteckzaun 6er Bohlen set\***  
im Farbton Grau, Anthrazit oder Teak,  
Bohlen aus WPC coextrudiert,  
ca. B 179 x H 84 cm. Stärke 20 mm,  
Höhe Bohle ca. 140 mm.

Set. **69.99**



**WPC Systemsteckzaun 3er Bohlen set\***  
im Farbton Grau, Anthrazit oder Teak,  
Bohlen aus WPC coextrudiert,  
ca. B 179 x H 84 cm. Stärke 20 mm,  
Höhe Bohle ca. 280 mm.

Set. **79.99**

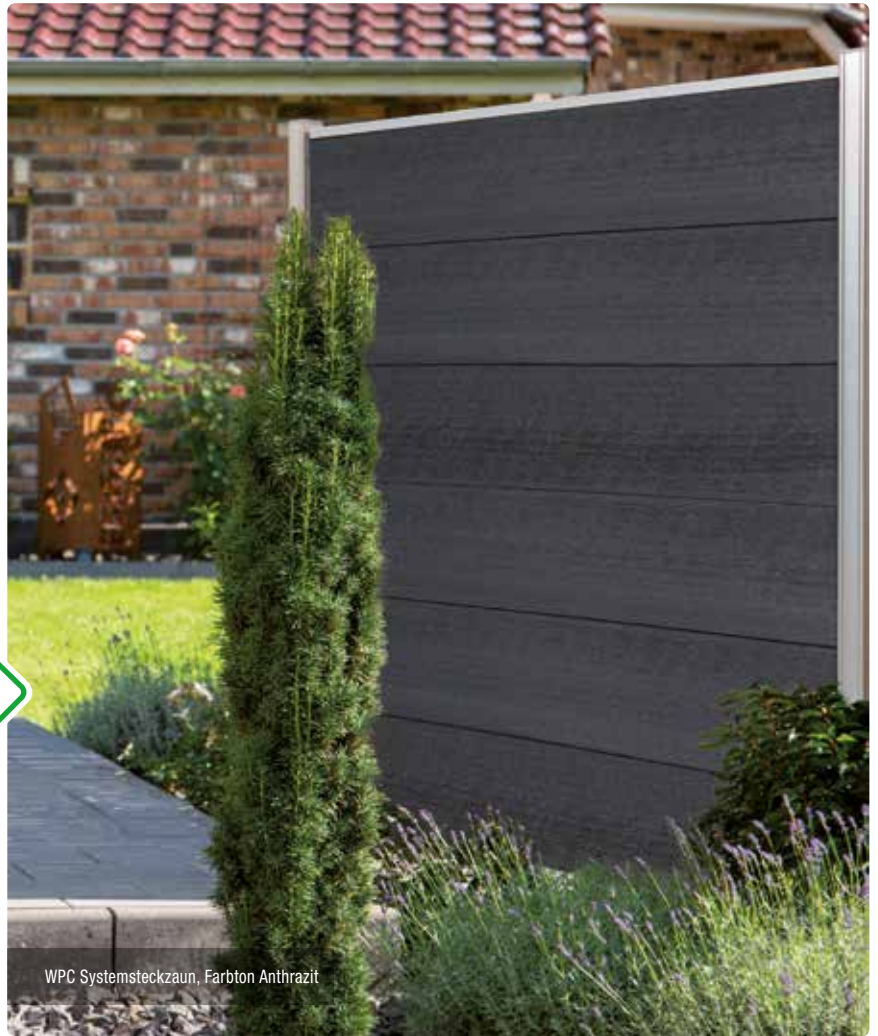

WPC Systemsteckzaun, Farbton Anthrazit



WPC-Steckzaun-Einzeltor



Wandanschlussprofil, Anthrazit

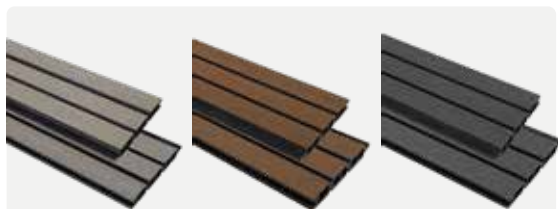

**WPC Systemsteckzaun Profilbrett modern  
6er Bohlen-set, gebürstet**  
im Farbton Antik, Teak oder Silbergrau,  
Bohlen aus WPC coextrudiert,  
ca. 2,0 x 15,0 x 179 cm

Set. **79.99**



WPC Systemsteckzaun Profilbrett modern, Farbton Antik



WPC Systemsteckzaun Profilbrett modern, Farbton Teak



WPC Systemsteckzaun Profilbrett modern, Farbton Silbergrau

### Zubehör für WPC Systemsteckzaun



\* Für eine Zaunhöhe von ca. 180 cm werden zwei Bohlen-set benötigt. Die Zaunhöhe und -breite sind variabel. Durch Kappen der Bohlen bestimmen Sie die Breite und durch die Anzahl der Bohlen die Höhe Ihrer Zäune. Das System ist für eine maximale Zaunhöhe von ca. 180 cm ausgelegt.

<b>1</b>	<b>WPC-Steckzaun-Einzeltor</b>	ca. 98 x 180 cm, Rahmen inkl. Beschlagsatz, Drückergarnitur PZ-Schloss und Torpfostenverstärkung (ohne Füllungen und Pfosten)	Alu pulvb. Anthra. (ZL 888502) Alu blank anod. (ZL 888503)	<b>249.99</b>
<b>2</b>	<b>Anfangs- und Endleisten-Set</b>	7,0 x 2,0 x 180 cm, 2 Klemmbügel und Schrauben	Blank anodisiert Anthrazit	Set. <b>19.99</b>
<b>3</b>	<b>Alu-Pfosten</b> 3-seitig verwendbar, inkl. Abdeckschienen	ca. 6,8 x 6,8 x 180 cm, zum Aufschrauben (ohne Pfostenträger)	Blank anodisiert Anthrazit	<b>39.99</b>
<b>4</b>	<b>Alu-Pfosten</b> 3-seitig verwendbar, inkl. Abdeckschienen	ca. 6,8 x 6,8 x 240 cm, zum Einbetonieren	Blank anodisiert Anthrazit	<b>79.99</b>
<b>5</b>	<b>Alu-Pfosten (o. Abb.)</b> 3-seitig verwendbar, inkl. Abdeckschienen	ca. 8 x 8 x 240 cm, zum Einbetonieren	Anthrazit	<b>89.99</b>
<b>6</b>	<b>Pfostenträger</b>	ca. 15 x 15 x 22 cm, für Alu-Pfosten zum Aufschrauben		<b>39.99</b>
<b>7</b>	<b>Aluminium Wandanschlussprofil</b>	ca. 200 x 6,8 x 2,5 cm	Blank anodisiert (ZL 886329) Anthrazit (ZL 886330)	<b>39.95</b>

**2er Bohlenset »Verona«**

im Farbton Bicolor Weiß oder Schilf, Bohlen aus WPC coextrudiert. Ca. B 177,3 x H 84 cm. Stärke 20 mm, Höhe Bohle ca. 140 mm.

Set. **32.95****2er Bohlenset »Verona«**

im Farbton Bicolor Weiß oder Schilf, Bohlen aus WPC coextrudiert. Ca. B 177,3 x H 84 cm. Stärke 20 mm, Höhe Bohle ca. 280 mm.

Set. **59.95**

## VERONA – Vielseitiges und variables WPC-COEX-Steckzaunsystem

Unser neues WPC-COEX-Steckzaunsystem VERONA bietet repräsentativen, pflegeleichten Sichtschutz mit vielen Individualisierungsmöglichkeiten. Variabilität mit natürlicher Ausstrahlung und Haltbarkeit, diese Eigenschaften vereint unser Steckzaunsystem VERONA auf ideale Weise. Zur Auswahl stehen zwei unterschiedliche Höhen an Zaunpaneelen (140 mm im 2er-Set und 280 mm im 2er-Set). In der Kombination verschiedener Höhen untereinander, lassen sich dezente Varianten in der Zaungestaltung realisieren. Verwendet man darüber hinaus unterschiedlich farbige Paneele sind auch markante individuelle Gestaltungen möglich. Die leicht strukturierte Oberfläche überzeugt mit ihrer eleganten, hochwertigen und natürlichen Optik. Ergänzend wurden die Zaunpaneele für eine noch robustere Haltbarkeit durch Coextrusion zusätzlich veredelt. Das Material wird dabei mit einer HDPE-Beschichtung (Niederdruck-Polyethylen) ummantelt und nimmt dadurch weniger Wasser auf, was den Pflegekomfort gegenüber herkömmlichem WPC nochmals steigert.

**8er Bohlenset »Livorno«**

im Farbton anthrazit, Bohlen aus WPC coextrudiert. Lisenen aus Aluminium anodisiert. Ca. B 180 x H 180 cm. Stärke 20 mm.

Set. **249.95**

## LIVORNO – Elegant-dekorativer und variabler WPC-Steckzaun

Unser neuer WPC-Steckzaun Livorno bietet mit seinen auflockernden Zwischenleisten eine exklusive Design-Optik und ist individuell in Höhe und Breite anpassbar. Wie dezente Nadelstreifen strukturieren die eleganten Zwischenleisten aus anodisiertem Aluminium die homogene Fläche der anthrazitfarbenen Zaunpaneele und vermitteln kultivierte Leichtigkeit für die gehobene Gartengestaltung. Im Zusammenspiel mit den passenden Pfosten, Pfostenkappen, den Start- und Endleisten, entsteht ein exklusiver, eleganter Sichtschutz, repräsentativ und formschön. In der Höhe flexibel, in der Breite anpassungsfähig. Durch individuelles Kürzen und Arrangieren der Paneele und Aluleisten können unterschiedliche Höhen und Breiten realisiert werden. Ihren Kunden bieten sich dadurch attraktive Variationsmöglichkeiten.

**8er Bohlenset »Milano«**

aus Aluminium anthrazit pulverbeschichtet. Ca. B 180 x H 180 cm. Set inkl. 12 Bohlen, und Start- und Endleiste.

Set. **399.95****Pfosten für Milano**

Aluminium anthrazit pulverbeschichtet, 7,6 x 7,6 x 186 cm, inkl. Blenden und Aufschraubplatte.

Stk. **109.95****Pfosten für Milano**

Aluminium anthrazit pulverbeschichtet, 7,6 x 7,6 x 236 cm, inkl. Blenden.

Stk. **129.95**

## MILANO – Repräsentativer und variabler Aluminium-Steckzaun

Unser neuer Aluminium-Steckzaun MILANO bietet eine besonders hochwertige Optik und ist individuell in Höhe und Breite anpassbar. Anthrazit matt pulverbeschichtet ist der Aluminium-Steckzaun besonders pflegeleicht und haltbar. Er rostet nicht und muss nicht gestrichen werden. Ein Sichtschutzelement besteht aus 12 Aluminiumelementen und zwei Abschlussleisten für oben und unten. Die Elemente werden in die Nut der farblich passenden Aluminium-Pfosten eingelassen und verriegeln sich untereinander durch Nut und Feder. Drei Seiten der Aluminiumpfosten sind mit einer Nut versehen, die einen Aufbau in gerader Flucht oder über Eck im 90° Winkel ermöglichen. Bei Nichtverwendung wird die Nut durch eine Blende verdeckt. Es stehen zwei Pfosten in unterschiedlicher Länge zur Auswahl. Zum Aufschrauben inklusive Bodenplatte oder zum Einbetonieren. Die passende Pfostenkappe mit der praktischen Bodenblende runden die hochwertige Erscheinung ab.



»Turino« Anthrazit, senkrecht 150 mm



»Turino« Bicolor Weiß, waagrecht 300 mm



**Flexi Fence »Turino«**

Bohlen aus WPC im Farbton Anthrazit, Steingrau, Braun, Bicolor Weiß oder Bicolor Braun. Flexibles Baukastensystem zum Erstellen von Sichtschutzwänden. **Nicht ständig im Programm.** Passendes Zubehör finden Sie auf Seite 82-83.



1	<b>6er-Bohlenset*</b>	ca. 179 x 90 cm, 20 mm stark Bohle ca. H 150 mm	Anthrazit Steingrau Bicolor Weiß	(ZL 888456) (ZL 888035) (ZL 885385)	<b>89.95</b>
2	<b>3er-Bohlenset*</b>	ca. 179 x 90 cm, 20 mm stark Bohle ca. H 300 mm	Anthrazit Steingrau Bicolor Weiß	(ZL 888458) (ZL 888459) (ZL 888531)	<b>89.95</b>

\* Für eine Zaunhöhe von ca. 180 cm werden zwei Bohlensets benötigt. Die Zaunhöhe und -breite sind variabel. Durch das Kürzen der Bohlen bestimmst Du die Breite und durch die Anzahl der Bohlen die Höhe Deiner Zäune. Das System ist für eine maximale Zaunhöhe von ca. 180 cm ausgelegt.



»Turino« coextrudiert, Beige 150 mm



»Turino« coextrudiert, Grau, 150 mm mit Einzeltor

**Tipp**  
Falls die Einzelteile Deiner Zaunanlage aus unterschiedlichen Holz-Chargen stammen, mische die Profile im Zaun durch. So fallen kleine Unterschiede in der Optik weniger auf.

**Flexi Fence »Turino«**

Bohlen aus WPC coextrudiert, im Farbton Dekor Bangkirai, Dekor Grau oder Beige. Flexibles Baukastensystem zum Erstellen von Sichtschutzwänden. **Nicht ständig im Programm.** Passendes Zubehör finden Sie auf Seite 82-83.



1	<b>6er-Bohlenset*</b> Coextrudiert	ca. 179 x 90 cm, 20 mm stark Bohle ca. H 150 mm	Dekor Bangkirai Dekor Grau	(ZL 888385) (ZL 888463)	<b>89.95</b>
2	<b>WPC-Steckzaun-Einzeltor</b>	ca. 98 x 180 cm, Rahmen inkl. Beschlagsatz, Drückergarnitur PZ-Schloss und Torpfostenverstärkung (ohne Füllungen und Pfosten)	Alu pulvb. Anthra. Alu blank anod.	(ZL 888502) (ZL 888503)	<b>249.99</b>

\* Für eine Zaunhöhe von ca. 180 cm werden zwei Bohlensets benötigt. Die Zaunhöhe und -breite sind variabel. Durch das Kürzen der Bohlen bestimmst Du die Breite und durch die Anzahl der Bohlen die Höhe Deiner Zäune. Das System ist für eine maximale Zaunhöhe von ca. 180 cm ausgelegt.

**Flexi Fence »Turino« Rhombusoptik**

Flexibles Baukastensystem zum Erstellen von Sichtschutzwänden. Bohlen aus WPC in Rhombusoptik Anthrazit und Rhombusoptik Steingrau. Bohlenhöhe ca. 150 mm, ca. 20 mm stark. Bohlen-Set\*, ca. B 179 x H 90 cm, 20 mm stark. **Nicht ständig im Programm.** Notwendiges Zubehör finden Sie auf Seite 82-83.



Rechenbeispiel:  
Preis für ein Element, ca. 180 x 180 cm  
(2 Zaunfeld-Sets + 1 Start- und  
Abschlussleisten-Set) **199.85**

**6er-Bohlenset\***, Anthrazit (ZL 888597) **89.95**  
Bohlen ca. H 150 mm, Steingrau (ZL 888596)



»Turino« Rhombusoptik, Anthrazit

Passendes Zubehör  
finden Sie auf  
Seite 82-83

**Flexi Fence »Turino« Rhombusoptik coextrudiert**

Flexibles Baukastensystem zum Erstellen von Sichtschutzwänden. Bohlen-Set\*, ca. B 179 x H 90 cm, 20 mm stark. Bohlen aus coextrudiertem WPC in Rhombusoptik Grau, Silber-Beige und Eiche. Bohlenhöhe ca. 150 mm, ca. 20 mm stark. **Nicht ständig im Programm.** Notwendiges Zubehör finden Sie auf Seite 82-83.



Rechenbeispiel:  
Preis für ein Element, ca. 180 x 180 cm  
(2 Zaunfeld-Sets + 1 Start- und  
Abschlussleisten-Set) **199.85**

**6er-Bohlenset\***, Grau (ZL 888598) **89.95**  
Bohlen ca. H 150 mm, Silber-Beige (ZL 888599)  
Coextrudiert, Eiche (ZL 888613)



»Turino« Rhombusoptik, Coextrudiert Silber-Beige

\* Für eine Zaunhöhe von ca. 180 cm werden zwei Bohlensets und ein Start- und Abschlussleisten-Set benötigt. Die Zaunhöhe und -breite sind variabel. Durch das Kürzen der Bohlen bestimmst Du die Breite und durch die Anzahl der Bohlen die Höhe Deiner Zäune. Das System ist für eine maximale Zaunhöhe von ca. 180 cm ausgelegt.

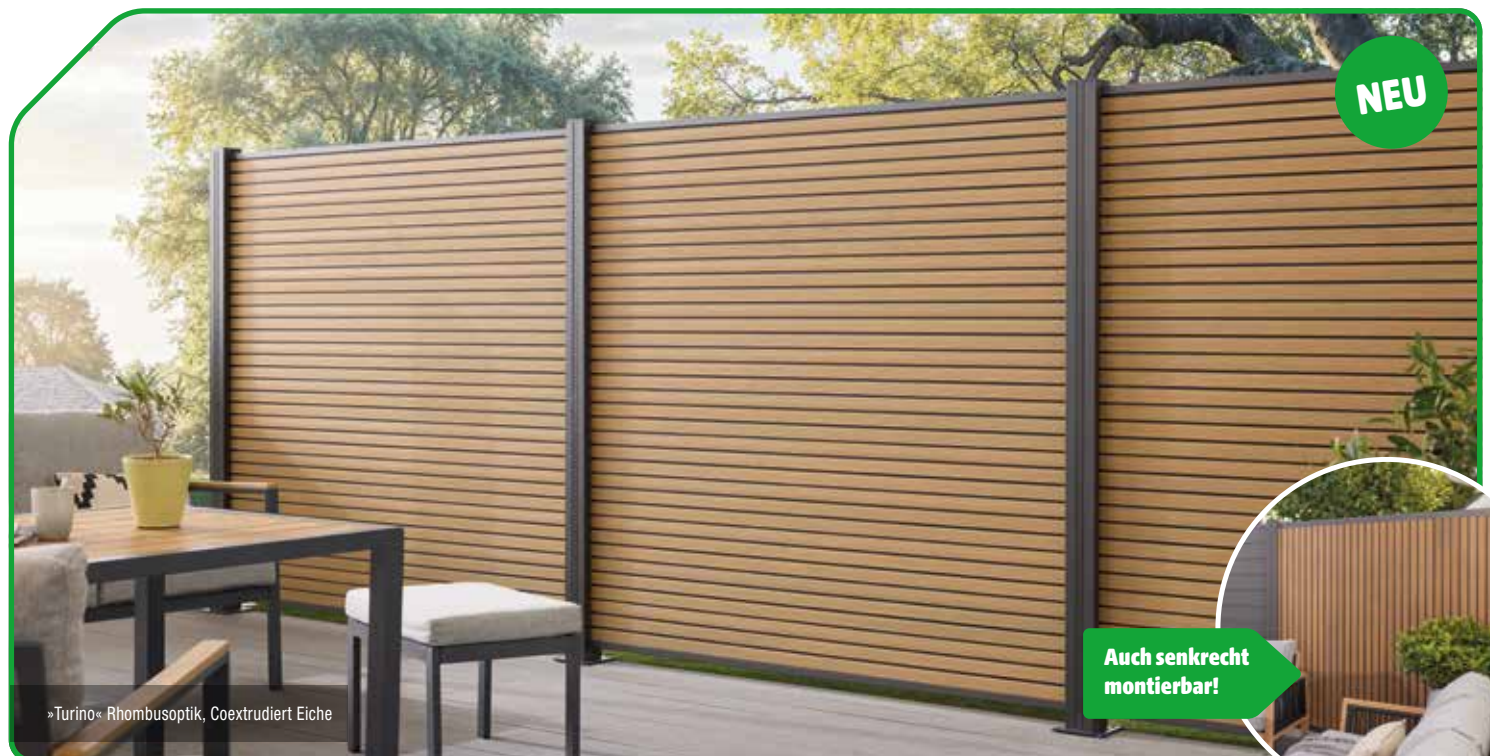

»Turino« Rhombusoptik, Coextrudiert Eiche

Auch senkrecht  
montierbar!



»Turino« Schwedenprofil, Steingrau

**Flexi Fence »Turino« Schwedenprofil**

Bohlen aus WPC in Anthrazit und Steingrau. Bohlenhöhe ca. 150 mm, ca. 20 mm stark. Flexibles Baukastensystem zum Erstellen von Sichtschutzwänden. **Nicht ständig im Programm.** Bohlen-Set\*, ca. B 179 x H 90 cm, 20 mm stark.



Rechenbeispiel:  
Preis für ein Element, ca. 180 x 180 cm  
(2 Zaunfeld-Sets + 1 Start- und  
Abschlussleisten-Set) 179.85

<b>6er-Bohlenset*</b> , Bohlen ca. H 150 mm	Anthrazit Steingrau	(ZL 888594) (ZL 888595)	<b>79.95</b>
--	------------------------	----------------------------	--------------

\* Für eine Zaunhöhe von ca. 180 cm werden zwei Bohlensets und ein Start- und Abschlussleisten-Set benötigt. Die Zaunhöhe und -breite sind variabel. Durch das Kürzen der Bohlen bestimmst Du die Breite und durch die Anzahl der Bohlen die Höhe Deiner Zäune. Das System ist für eine maximale Zaunhöhe von ca. 180 cm ausgelegt. Notwendiges Zubehör finden Sie auf Seite 82-83.

**Flexi-Fence – mit dem flexiblen und modernen Zaunsystem sind Deiner Kreativität keine Grenzen gesetzt**

Flexi-Fence ist ein flexibles Zaunsystem, das sich ideal für die Abgrenzung von Grundstücken eignet. Es ist bekannt für seine einfache Montage und seine sehr individuellen Gestaltungsmöglichkeiten. Flexi-Fence-Systeme bestehen in der Regel aus robusten und langlebigen Materialien wie:

**1. WPC (Holz-Kunststoff-Verbund)**

Ein pflegeleichtes und hochwertiges Material, das UV-beständig und durch seinen Schutz vor Witterungseinflüssen sehr langlebig ist.

**2. Veredelung/Coextrusion**

Das WPC ist zusätzlich mit einer Schicht aus Kunststoff ummantelt. Dadurch sind sehr realistische Strukturen und Farbenspiele möglich, zusätzlich ist der WPC-Kern geschützt vor Nässe, Öl und fetthaltigen Substanzen.

**3. Holz**

Ein natürliches und nachwachsendes Material, das sich durch eine natürliche Vergrauung selbst schützt und so eine langlebige natürliche Schönheit entwickelt.

**4. Metall**

Aluminium sorgt für ein hohes Maß an Witterungsbeständigkeit und Stabilität sowie außerdem für eine moderne Optik.



»Turino« Aluminium, Anthrazit mit Designleisten Blank anodisiert

**Flexi Fence »Turino« Aluminium**

Bohlen aus Aluminium im Farbton Anthrazit. Bohlenhöhe ca. 150 mm, ca. 20 mm stark. Flexibles Baukastensystem zum Erstellen von Sichtschutzwänden. **Nicht ständig im Programm.** Bohlen-Set\*, ca. B 179 x H 90 cm, 20 mm stark.



Rechenbeispiel:  
Preis für ein Element, ca. 180 x 180 cm  
(2 Zaunfeld-Sets + 1 Start- und  
Abschlussleisten-Set) **397.95**

<b>1</b>	<b>6er-Bohlenset*</b> , Bohlen ca. H 150 mm	Anthrazit	(ZL 888593)	<b>189.95</b>
<b>2</b>	<b>Designleisten für Turino, 2er-Set</b> Ca. H 12 x B 1790 mm, 20 mm stark	Anthrazit Blank anodisiert	(ZL 888603) (ZL 888602)	<b>19.95</b>

\* Für eine Zaunhöhe von ca. 180 cm werden zwei Bohlensets und ein Start- und Abschlussleisten-Set benötigt. Die Zaunhöhe und -breite sind variabel. Durch das Kürzen der Bohlen bestimmst Du die Breite und durch die Anzahl der Bohlen die Höhe Deiner Zäune. Das System ist für eine maximale Zaunhöhe von ca. 180 cm ausgelegt.

## Zubehör für Flexi Fence »Turino«

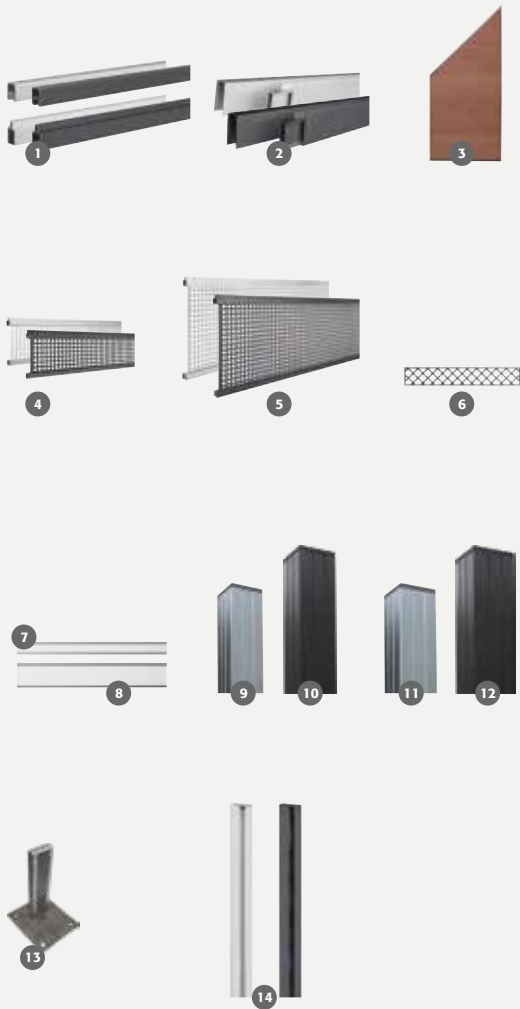

## Beleuchtung Solar

Achtung: nur eine LED-Leuchte pro Pfosten möglich.

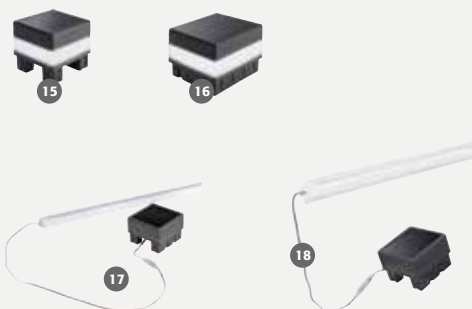

\* Für eine Zaunhöhe von ca. 180 cm werden zwei Bohlensets benötigt. Die Zaunhöhe und -breite sind variabel. Durch das Kürzen der Bohlen bestimmst Du die Breite und durch die Anzahl der Bohlen die Höhe Deiner Zäune. Das System ist für eine maximale Zaunhöhe von ca. 180 cm ausgelegt.

\*\* Bei einer Senkrechtverlegung der Bohlen, werden 2 Sets und ein Brett oder ein Design-Inlay benötigt, um eine volle Breite von 180 cm zu erreichen!

\*\*\* Bausatz zur Erstellung eines Abschlusselements von ca. 90 cm Breite. Dazu wird ein Bohlen-Set benötigt und bauseits zugeschnitten.

1	<b>Start- und Abschlussleisten-Set</b>	ca. L 180 x B 2 x H 2,5 cm Alu, inkl. Fixierung	Blank anodisiert Anthrazit	(ZL 888467) (ZL 888036)	<b>19.95</b>
2	<b>Senkrecht-Start- und Abschlussleisten-Set**</b>	ca. L 180 cm Alu, inkl. Fixierung	Blank anodisiert Anthrazit	(ZL 888469) (ZL 888468)	<b>49.95</b>
3	<b>Start- und Abschlussleisten-Set***</b>	für Abschlusselement 90 x 180/90 cm	Blank anodisiert Anthrazit	(ZL 888567) (ZL 888566)	<b>49.95</b>
4	<b>Design-Inlay</b>	ca. L 179 x B 2 x H 15 cm, Alu	Blank anodisiert Anthrazit	(ZL 888037) (ZL 888471)	<b>49.95</b>
5	<b>Design-Inlay</b>	ca. L 179 x B 2 x H 30 cm, Alu	Blank anodisiert Anthrazit	(ZL 888470) (ZL 888472)	<b>99.95</b>
6	<b>Design-Inlay</b>	ca. L 179 x B 2 x H 30 cm, Alu, mit Rankgitterfüllung	Anthrazit	(ZL 888568)	<b>49.95</b>
7	<b>Design-Inlay</b>	ca. L 179 x B 2 x H 15 cm, Alu, mit Milchglasfüllung	Anthrazit	(ZL 888569)	<b>49.95</b>
8	<b>Design-Inlay</b>	ca. L 179 x B 2 x H 30 cm, Alu, mit Milchglasfüllung	Anthrazit	(ZL 888570)	<b>99.95</b>
9	<b>Alu-Pfosten</b> 3-seitig verwendbar, inkl. Abdeckschienen	ca. 6,8 x 6,8 x 180 cm, zum Aufschrauben (ohne Pfostenträger)	Blank anodisiert Anthrazit	(ZL 888019) (ZL 888024)	<b>44.95</b>
10	<b>Alu-Pfosten</b> 3-seitig verwendbar, inkl. Abdeckschienen	ca. 8,8 x 8,8 x 180 cm, zum Aufschrauben (ohne Pfostenträger)	Blank anodisiert Anthrazit	(ZL 889106) (ZL 889104)	<b>64.95</b>
11	<b>Alu-Pfosten</b> 3-seitig verwendbar, inkl. Abdeckschienen	ca. 6,8 x 6,8 x 265 cm, zum Einbetonieren	Blank anodisiert Anthrazit	(ZL 885322) (ZL 887627)	<b>64.95</b>
12	<b>Alu-Pfosten</b> 3-seitig verwendbar, inkl. Abdeckschienen	ca. 8,8 x 8,8 x 265 cm, zum Einbetonieren	Blank anodisiert Anthrazit	(ZL 889107) (ZL 889105)	<b>89.95</b>
13	<b>Pfostenträger</b>	ca. 15 x 17 x 23 cm, für Alu-Pfosten zum Aufschrauben		(ZL 888030)	<b>29.95</b>
14	<b>Aluminium Wandanschlussprofil</b>	ca. 200 x 6,8 x 2,5 cm	Blank anodisiert Anthrazit	(ZL 886329) (ZL 886330)	<b>39.95</b>
15	<b>LED-Pfostenleuchte</b> inkl. Solarpanel	ca. B 6,8 x T 6,8 cm	Lichtfarbe weiß	(ZL 888473)	<b>44.95</b>
16	<b>LED-Pfostenleuchte</b> inkl. Solarpanel	ca. B 8,8 x T 8,8 cm	Lichtfarbe weiß	(ZL 888474)	<b>49.95</b>
17	<b>LED-Pfostenlichtleiste</b> Set inkl. Solarpanel	Leiste für Einsatz in Pfostennute	Lichtfarbe weiß	(ZL 888539)	<b>99.95</b>
18	<b>LED-Lichtleiste</b> Set inkl. Solarpanel	für Pfosten ca. 6,8 x 6,8 cm, Leiste für Einsatz in Zaunfeld	Lichtfarbe weiß	(ZL 888475)	<b>99.95</b>
19	<b>Lichtleistenadapter</b> (o. Abb.)	Adapter für Solarpanel der Lichtleiste, für Pfosten 8,8 x 8,8 cm	Lichtfarbe weiß	(ZL 888522)	<b>49.95</b>



Wandanschlussprofil, Anthrazit

Zubehör für Flexi Fence »Turino«

*Ändere jederzeit  
die Lichtfarbe*

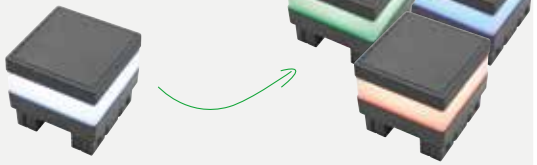

**LED-Pfostenleuchte festverdrahtet**  
RGB variierbar

Ca. B 6,8 x T 6,8 cm  
(ZL 886357)

**44.95**

Ca. B 8,8 x T 8,8 cm  
(ZL 886358)

**49.95**



LED-Pfostenleuchte festverdrahtet, Lichtfarbe variierbar



LED-Pfostenlichtleiste, Lichtfarbe variierbar



Waagegerechte Lichtleiste festverdrahtet, Lichtfarbe variierbar

**LED-Pfostenlichtleiste**

Leiste für Einsatz in Pfostennut,  
RGB variierbar  
(ZL 886359)

**99.95**

**Waagegerechte Lichtleiste festverdrahtet**

Leiste für Einsatz in »Turino« Zaunfeld,  
RGB variierbar  
(ZL 886360)

**99.95**

**Trafo für festverdrahtete LED-Pfostenleuchten  
und LED-Lichtleisten**

Geeignet für 10 LED-Anschlüsse, verteilt auf  
5 Zaunelemente, inkl. Fernbedienung. (o. Abb.),  
RGB variierbar  
(ZL 886361)

**199.95**

Die Lichtfarbe der Leisten und Leuchten ist  
RGB-variabel. So können Sie das Ambiente in  
Ihrem Garten ganz nach Lust und Laune anpassen.

**GESTERN WEISS.  
HEUTE GRÜN.  
MORGEN ROT...?**



**Flexi Fence »Donatus«**

Bohlen aus WPC im Farbton Steingrau oder Anthrazit.  
Leisten Alu blank. Komplett-Set, inkl. Alu-Leisten.  
(Ohne Pfosten und Pfostenträger.) **Nicht ständig im Programm.**

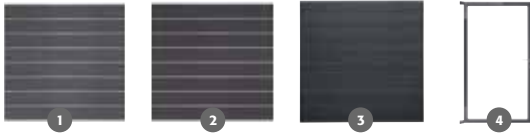
**Zubehör für Flexi Fence »Donatus«**

1	<b>8er-Bohlenset*</b> Komplett-Set, inkl. Start- und Abschlussleiste und Distanzleisten. (Ohne Pfosten und Pfostenträger.)	ca. 180 x 180 cm, à 20 x 200 mm	Steingrau/ Alu blank	(ZL 888018)	<b>179.95</b>
2		ca. 180 x 180 cm, à 20 x 200 mm	Anthrazit/ Alu blank	(ZL 888466)	<b>179.95</b>
3		ca. 180 x 180 cm, à 20 x 200 mm	Coextrudiert	(ZL 888605)	<b>179.95</b>
4	<b>WPC-Steckzaun-Einzeltor</b> ca. 98 x 180 cm, Rahmen inkl. Beschlagsatz, Drückergarnitur PZ-Schloss und Torpfostenverstärkung (ohne Füllungen und Pfosten)		Alu pulvb. Anthrazit	(ZL 888502)	<b>249.99</b>
			Alu blank anodisiert	(ZL 888503)	
5	<b>Design-Inlay</b>	ca. H 20 x L 180 cm	Alu blank Anthrazit	(ZL 889108) (ZL 889109)	<b>79.95</b>
6	<b>Alu-Pfosten</b> 3-seitig verwendbar, inkl. Abdeckschienen	ca. 6,8 x 6,8 x 180 cm, zum Aufschauben (ohne Pfostenträger)	Blank anodisiert Anthrazit	(ZL 888019) (ZL 888024)	<b>44.95</b>
7	<b>Alu-Pfosten</b> 3-seitig verwendbar, inkl. Abdeckschienen	ca. 8,8 x 8,8 x 180 cm, zum Aufschauben (ohne Pfostenträger)	Blank anodisiert Anthrazit	(ZL 889106) (ZL 889104)	<b>64.95</b>
8	<b>Alu-Pfosten</b> 3-seitig verwendbar, inkl. Abdeckschienen	ca. 6,8 x 6,8 x 265 cm, zum Einbetonieren	Blank anodisiert Anthrazit	(ZL 885322) (ZL 887627)	<b>64.95</b>
9	<b>Alu-Pfosten</b> 3-seitig verwendbar, inkl. Abdeckschienen	ca. 8,8 x 8,8 x 265 cm, zum Einbetonieren	Blank anodisiert Anthrazit	(ZL 889107) (ZL 889105)	<b>89.95</b>
10	<b>Pfostenträger</b>	ca. 15 x 17 x 23 cm, für Alu-Pfosten zum Aufschauben		(ZL 888030)	<b>29.95</b>
11	<b>LED-Pfostenleuchte</b> inkl. Solarpaneel	ca. B 6,8 x T 6,8 cm	Lichtfarbe weiß	(ZL 888473)	<b>44.95</b>
12	<b>LED-Pfostenleuchte</b> inkl. Solarpaneel	ca. B 8,8 x T 8,8 cm	Lichtfarbe weiß	(ZL 888474)	<b>49.95</b>
13	<b>LED-Lichtleiste</b> inkl. Solarpaneel	für Pfosten 6,8 x 6,8 cm	Lichtfarbe weiß	(ZL 888475)	<b>99.95</b>
14	<b>LED-Pfostenlichtleiste</b> inkl. Solarpaneel	Leiste für Einsatz in Pfostennutte	Lichtfarbe weiß	(ZL 888539)	<b>99.95</b>
14	<b>Lichtleistenadapter</b> (o. Abb.)	Adapter für Solarpanel der Lichtleiste, für Pfosten 8,8 x 8,8 cm	Lichtfarbe weiß	(ZL 888522)	<b>49.95</b>

\* Für eine Zaunhöhe von ca. 180 cm wird 1 Komplett-Set benötigt.  
»Donatus« in ca. B 97 x H 200 cm auf Anfrage erhältlich.



»Donatus«, Bicolor Weiß/Alu Anthrazit, mit Design-Inlay in Anthrazit

1	<b>8er-Bohlenset*</b> Komplett-Set, inkl. Start- und Abschlussleiste und Distanzleisten. (Ohne Pfosten und Pfostenträger.)	ca. 180 x 180 cm, à 20 x 200 mm	Steingrau/Alu Anthrazit	(ZL 888465)	<b>179.95</b>
2	<b>8er-Bohlenset*</b> Komplett-Set, inkl. Start- und Abschlussleiste und Distanzleisten. (Ohne Pfosten und Pfostenträger.)	ca. 180 x 180 cm, à 20 x 200 mm	Anthrazit/Alu Anthrazit	(ZL 888464)	<b>179.95</b>
3	<b>8er-Bohlenset*</b> Komplett-Set, inkl. Start- und Abschlussleiste und Distanzleisten. (Ohne Pfosten und Pfostenträger.)	ca. 180 x 180 cm, à 20 x 200 mm	Bicolor Weiß/Alu Anthrazit	(ZL 888532)	<b>179.95</b>

\* Für eine Zaunhöhe von ca. 180 cm wird 1 Komplett-Set benötigt. »Donatus« in ca. B 97 x H 200 cm auf Anfrage erhältlich.



»Donatus«, Anthrazit/Alu Anthrazit, mit Lichtleiste



**Flexi Fence »Donatus«**

Bohlen aus WPC im Farbton Steingrau, Anthrazit oder Bicolor Weiß. Leisten pulverbeschichtet Anthrazit. Komplett-Set, inkl. Alu-Leisten. (Ohne Pfosten und Pfostenträger.) **Nicht ständig im Programm.**

Passendes Zubehör  
finden Sie auf  
Seite 82-83



»Donatus«, Anthrazit/Alu Anthrazit, mit LED-Pfostenleuchten



## Zaunbaukasten

Mit den Starter- und Anbauzäunen ist (fast) alles möglich: Geradeaus, um die Ecke, freistehend oder an einer Wand beginnend, mit Glas-Elementen oder Paneel- und Rhombussystemen, nachträglich erweitert oder umgebaut. Mit den hochwertigen Materialien lassen sich im Außenbereich schnell und einfach Flächen abtrennen und neu strukturieren.

**Unendlich viele Varianten sind möglich.**

- ✓ Flexo-Zaunsystem
- ✓ Modular aufgebaut und flexibel kombinierbar
- ✓ Komplett-Sets
- ✓ Alle Komponenten für eine schnelle Montage enthalten
- ✓ Elemente bis 2700 mm Breite ohne zusätzlichen Pfosten möglich
- ✓ Optional mit LED-Beleuchtung für stilvolle Lichtakzente
- ✓ Wetterfest & pflegeleicht
- ✓ Kein Streichen, rostfrei, kratzfest und UV-beständig
- ✓ Sicher & stabil
- ✓ 8 mm ESG-Sicherheitsglas und robuste Befestigung
- ✓ Auch für windreiche Lagen geeignet
- ✓ Online planen und kalkulieren mit 3D-Planer unter [www.flexo-raumsysteme.de](http://www.flexo-raumsysteme.de)

### Unendliche Möglichkeiten

Beliebig erweiterbar

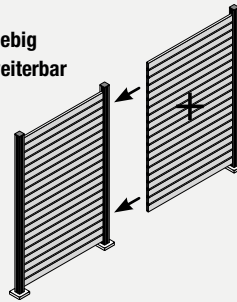

Glasstreifen einbaubar



Auch über Eck anbaubar

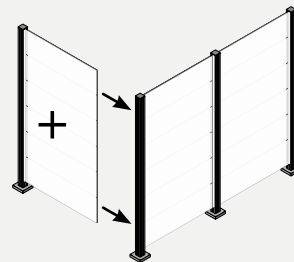

Kombinationen von Rhombus-, Paneel- und Glaszäunen möglich



Alu in 3 Standardfarben,  
RAL Wunschfarben möglich

Anthrazit  
Struktur

Weiß  
Struktur

Grau  
Struktur



## Alu-Rhombuszäune

Die Rhombusprofile werden abwechselnd mit Abstandsstege zwischen die Alu-Pfosten montiert. Die Profile können in drei Abständen in die Pfosten eingesetzt werden, da es die Abstandsstege in den drei Größen Mini, Midi und Maxi gibt. Absolutes Qualitätsmerkmal: Sämtliche Stege sind ebenfalls aus pulverbeschichtetem Aluminium und halten so genauso dauerhaft wie die übrigen Systemteile. Lästiges Streichen entfällt.

Glasstreifen möglich

Glas Cortenstahl



Glas satiniert

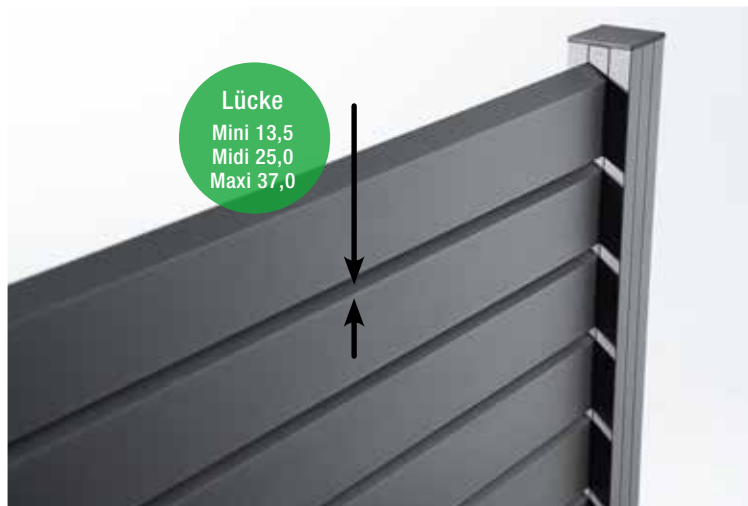

Hochwertige  
Komponenten

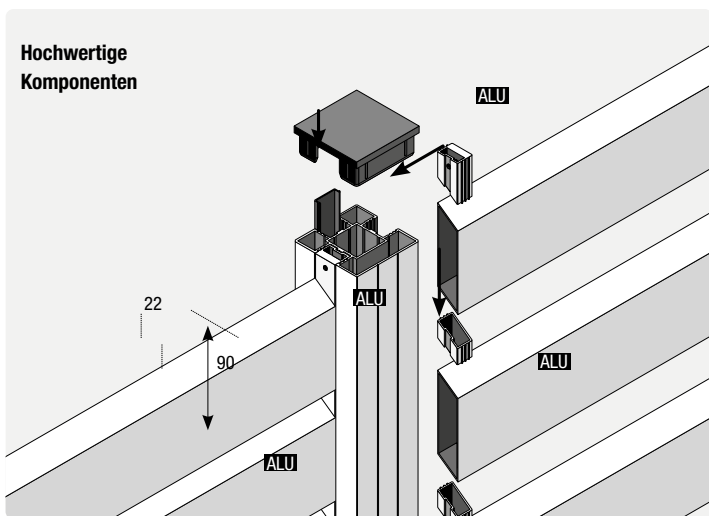

## Alu-Paneelzäune

Das Paneelsystem hält als klassische Nut-Feder-Ausführung neugierige Blicke oder störenden Wind dauerhaft fern. Die Alu-paneele werden einfach übereinander gesteckt und schraublos in die Alupfosten montiert. Jede Menge Freiraum bleibt Ihnen auch bei der Gestaltung, denn sie können das Zaunsystem auch mit Glasstreifen erhalten. **Alle nötigen Komponenten sind in den Starter- und Anbauzäunen enthalten.**

Glasstreifen möglich

Glas Kieselsteine



Glas satiniert



Hochwertige  
Komponenten

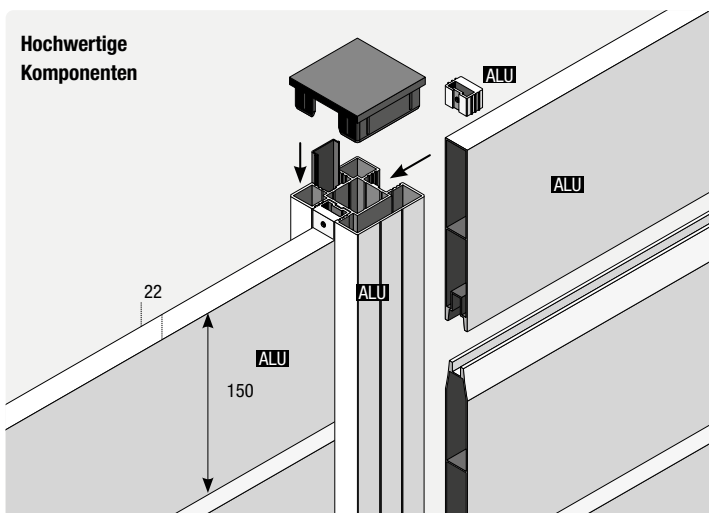



## Alu-Glaszäune

Glas ist die pflegeleichte Alternative zu Holz und bietet gegenüber allen anderen Sichtschutz-Materialien noch weitere großartige Vorteile: Durchsicht bei Klarglas und zusätzlichen Sichtschutz mit den bedruckten Gläsern ohne wesentlichen Lichtverlust. Überall dort, wo es keinen zusätzlichen Sichtschutz bedarf, können wir Ihnen Klarglas empfehlen. Sie genießen die freie Sicht und gleichzeitig den Wind- und Lärmschutz der Gläser auf Ihrer Terrasse.

### Glasauswahl

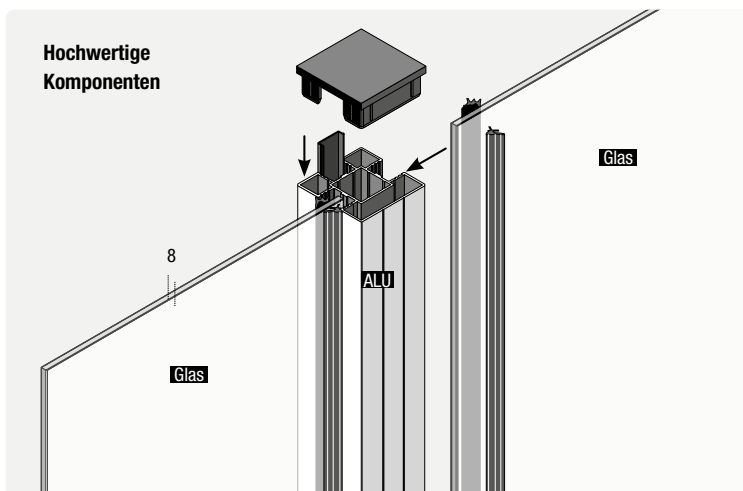

## Alu-Türsysteme mit Glas

In unseren Zaunanlagen lassen sich problemlos Türsysteme integrieren. Die hochwertigen Komponenten sind besonders langlebig und pflegeleicht.

- ✓ Türblatt 8 mm starkes ESG Glas, Kanten geschliffen
- ✓ Inklusive Aluzarge 68 x 68 mm
- ✓ Inklusive Pfosten-Anker und Abdeckkappen
- ✓ Inklusive Beschlag-Set

### Unendliche Möglichkeiten

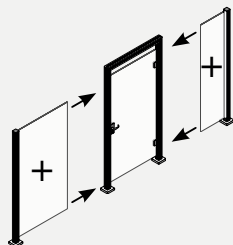

Kombinierbar mit den  
Glas-Anbauzäunen

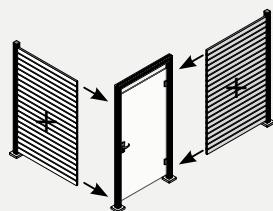

Einfach anbaubar  
mit den Rhombus- oder  
Paneel-Anbauzäunen



### Zubehör für Alupfosten

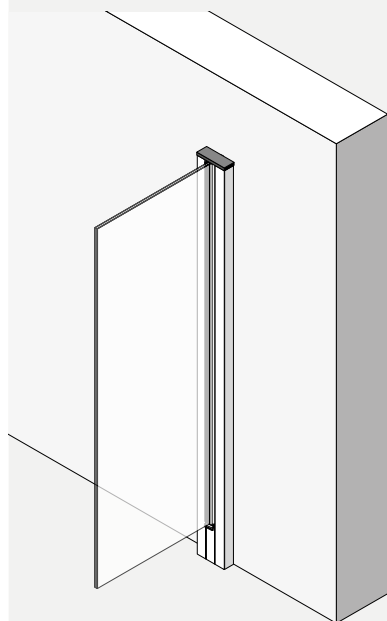

#### Wandprofil

Zum Anschrauben an Wänden,  
in die Öffnung des U-Profiles  
wird der Sichtschutz montiert

Aluminium, pulverbeschichtet,  
in 3 Farben, alle Farben preisgleich

Anthrazit Struktur (Art-Nr. 86048)  
Verkehrsweiß Struktur (Art-Nr. 86051)  
Grau Struktur (Art-Nr. 86054)

68 x 23 x 1870

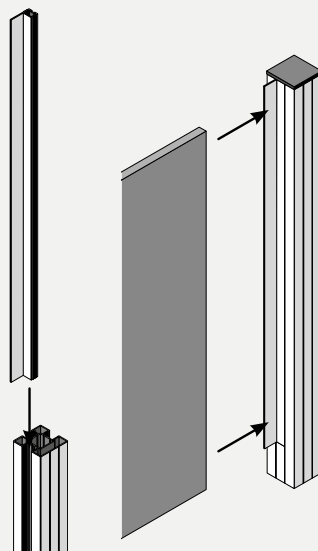

#### Winkelschiene

Die Schiene wird in Pfosten oder Wandprofil  
eingeschoben. Am Schenkel können z.B.  
Holz- oder WPC-Elemente montiert werden

Aluminium, pulverbeschichtet,  
in 3 Farben, alle Farben preisgleich

Anthrazit Struktur (Art-Nr. 86063)  
Verkehrsweiß Struktur (Art-Nr. 86066)  
Grau Struktur (Art-Nr. 86069)

47 x 23 x 1800

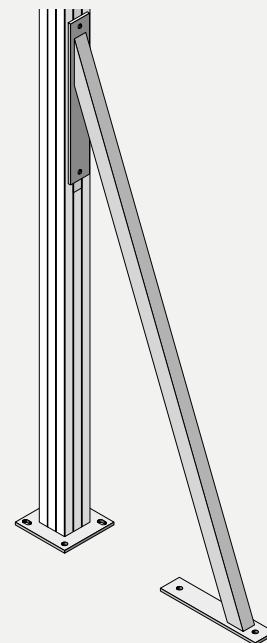

#### Sturmanker

Zur Stabilisierung der Sichtschutz-Wand  
in Zonen mit hoher Windbelastung.  
Zum Anschrauben an Alupfosten und  
Verankerung im Untergrund

Stahl verzinkt, pulverbeschichtet,  
in 3 Farben, alle Farben preisgleich

Anthrazit Struktur (Art-Nr. 86077)  
Verkehrsweiß Struktur (Art-Nr. 86078)  
Grau Struktur (Art-Nr. 86079)

50 x 487 x 1126



LONGLIFE RIVA, Nussbaum



LONGLIFE RIVA, Weiß

## LONGLIFE Zaunsysteme aus hochwertigem Fenster-Kunststoff

LONGLIFE ist Markenware aus Meisterhand. Die hochwertige Verarbeitung und der verbaute Fenster-Kunststoff sind Garant für ein langes Zaun-Leben. Der Hersteller dieses seit vielen Jahren bewährten Originals gewährt auf alle Elemente 10 Jahre Farb-Garantie\*.

### TIPP

Weitere pflegeleichte Zäune, Tore, Pfosten und das Zubehör für die Montage, sowie ausführliche Informationen zu den Materialeigenschaften und der Pflege, finden Sie in unserem Spezialprospekt **Pflegeleichte Zaunsysteme** - kostenlos im Markt!



### LONGLIFE RIVA

Absolut blickdicht, starke Profile: 24,5 mm, starker Rahmen: 68x48 mm, Tore inkl. Einsteckschloss, Farben: Nussbaum, Polareiche und Weiß.

#### LONGLIFE RIVA, Nussbaum und Polareiche (mit hochwertiger Folienkaschierung)

Höhe: 180

Breite/cm:	90	90	180	98 Tor	90	180	90	60
Nussbaum:	4562	4561	4560	4559	4565	4564	4566	4563
Polareiche:	2449	2448	2447	2453	2451	2450	2452	2454
€/Stück	<b>479,-</b>	<b>479,-</b>	<b>599,-</b>	<b>829,-</b>	<b>579,-</b>	<b>699,-</b>	<b>579,-</b>	<b>359,-</b>

### Auf Maß lieferbar!



Informationen zu den Maßelementen im Internet: [traumgarten.de/bestellformulare](http://traumgarten.de/bestellformulare)

#### LONGLIFE RIVA, Weiß

Höhe: 180

Breite/cm:	90	90	180	98 Tor	90	180	90	90	90	60
Art.-Nr.:	1806	1805	1804	1807	1819	1818	1820	1828	1826	0765
€/Stück	<b>259,-</b>	<b>259,-</b>	<b>349,-</b>	<b>729,-</b>	<b>359,-</b>	<b>439,-</b>	<b>359,-</b>	<b>179,-</b>	<b>179,-</b>	<b>129,-</b>

#### Gitter für RIVA und ROMO



#### Sicher planen

Wir empfehlen die kostenlose Montageanleitung mit vielen Tipps und Tricks: [traumgarten.de/longlife](http://traumgarten.de/longlife)



#### LONGLIFE Zubehör

Zu allen Serien erhältst Du entsprechendes Zubehör: Pfosten, Kappen, Elementhalter, Anker u.v.m.

\* Farbgarantie nach ISO 105-A02, Farbveränderungen gemäß Graumaßstab mit Farbveränderungen größer 2.



LONGLIFE RIVA Polareiche

ONLINE PLANER  
systemgarten.de



LONGLIFE ROMO



### LONGLIFE ROMO

ROMO im klassischen Dichtzaun-Design, Rahmen: 40x50 mm, Lamellen: 6x82 mm, Tore inkl. Einsteckschloss, Farbe: Weiß

Auf Maß lieferbar!



Höhe: 180



Breite/cm:	90	90	120	180	120	180	98 Tor
Art.-Nr.:	1123	0758	0757	0756	0751	0750	0787
€/Stück	249,-	199,-	239,-	249,-	279,-	299,-	729,-

### LONGLIFE CLEO

Geradliniges Design und hohe Stabilität, Profile: 28x82 mm, Holme: 40x50 mm, Aufsatzleiste werksseitig aufgebracht, Farbe: weiß



180x85 cm  
Art.-Nr. 1840 **149,-**



180x85(102)cm  
Art.-Nr. 1841 **159,-**

Tor\*



98x85 cm  
Art.-Nr. 1843 **449,-**

Doppeltor\*



310x85 cm  
Art.-Nr. 1845 **1.129,-**

\* Tore inkl. Beschlag und Schlosskasten für den Einbau eines Profilzylinders (Mindestlänge 70 mm)



Abb. z. T. mit optionalen Deko-Elementen wie Metall-Aufsatzleisten, Edelstahl-Elementhaltern u.ä.

### LONGLIFE Vorgartenzäune



### LONGLIFE CARA XL

Höhe: 90 cm, Profile: 28x82 mm, Riegel: 35x82 mm, Farbe: Weiß

Die stabilen Tore eignen sich auch gut als freistehende Toranlagen in Kombination mit Hecken, Sträuchern etc.

		Tor*
180x90 cm 4580 <b>139,-</b>	180x90(100)cm 4581 <b>149,-</b>	98x90 cm 4582 <b>519,-</b>

Doppeltore\*

310x90 cm 4584 <b>999,-</b>	310x90(100)cm 4585 <b>999,-</b>

\* Tore inkl. Beschlag und Schlosskasten für den Einbau eines Profilzylinders (Mindestlänge 70 mm)

Für die **CARA/CARA XL** Zäune benötigst Du zusätzlich die Profilaufsätze als oberen Profilabschluss.



Dom-Aufsatz  
11er-Set 1106 **11,95**



Pyramide-Aufsatz  
11er-Set 1107 **11,95**



### LONGLIFE CARA

Höhe: 70 cm, Profile: 28x82 mm, Riegel: 35x82 mm, Farbe: Weiß



180x70 cm  
1100 **129,-**



180x70(80)cm  
1101 **139,-**

Tore\*\*



98x70 cm  
1108 **449,-**

Doppeltor\*\*



98x70(80)cm  
1110 **449,-**



310x70 cm  
1114 **999,-**

\*\* Tore inkl. Schlosskasten für den Einbau eines Profilzylinders (Mindestlänge 70 mm), ohne Beschlag.



SYSTEM WPC CLASSIC kombiniert mit SYSTEM GLAS BETA



SYSTEM WPC PLATINUM XL, Anthrazit mit Dekorprofil Delta aus Sicherheitsglas

## SYSTEM WPC und ALU

SYSTEM WPC und ALU Zäune lösen viel Breiten- und Höhenprobleme bei der Garteneinfriedung und Terrassenabgrenzung, denn Höhe und Breite sind variabel. Darüber hinaus bieten Dekorprofile aus Edelstahl oder Sicherheitsglas die Möglichkeit zur individuellen Gestaltung. Alle Profile und Abschlussleisten erhältst Du auch einzeln. Das Tolle: Die WPC/ALU Zaunfelder lassen sich auch mit SYSTEM GLAS und SYSTEM BOARD Elementen kombinieren.



**Montage:** Die Profile in die stabilen Pfosten schieben und ineinander stecken. Profil-Abschlussleisten sorgen für Stabilität.

### WPC CLASSIC / XL

Profil: 150 x 20 mm, eine Seite glatt, eine Seite mit Längsfasen, individuell gestaltbar



Sets: bestehend aus 12 Einzelprofilen und Profil-Abschlussleisten in Anthrazit oder Silber.

Maße/cm		
1. 89 x 180	Grau/Anthr./Sand/Mandel	<b>159,-</b>
2. 178 x 183	Grau/Anthr./Sand/Mandel	<b>229,-</b>

Preisgleich auch als XL mit 6 Einzelprofilen (300 x 20 mm) und Profil-Abschlussleisten.

### WPC PLATINUM / XL\*

Profil: 150 x 20 mm, ummantelt, beidseitig glatt



Sets: bestehend aus 12 Einzelprofilen und Profil-Abschlussleisten in Anthrazit.

Maße/cm		
1. 89 x 180	Anthr./Teak-Br./Taupe-Gr./Lärche	<b>179,-</b>
2. 178 x 183	Anthr./Teak-Br./Taupe-Gr./Lärche	<b>269,-</b>

Preisgleich auch als XL mit 6 Einzelprofilen (300 x 20 mm) und Profil-Abschlussleisten.

### NEO PLATINUM WPC\*

Profil: 150 x 20 mm, ummantelt, beidseitig glatt



Sets: bestehend aus 12 Einzelprofilen und Profil-Abschlussleisten in Anthrazit.

Maße/cm		
1. 89 x 180	Anthr./Teak-Br./Taupe-Gr./Lärche	<b>179,-</b>
2. 178 x 183	Anthr./Teak-Br./Taupe-Gr./Lärche	<b>269,-</b>

### Pfosten BASIC

Pfosten: 7 x 7, Eckpfosten: 7 x 7, Winkel von 75°-180°



Maße/cm	Anthr. Silber Weiß			
	Anthr.	Silber	Weiß	
<b>Pfosten BASIC, Metall (inkl. Kappen)</b>				
Länge: 105*	2358	2361	4830	<b>64,90</b>
Länge: 150	2359	2362	4832	<b>49,90</b>
Länge: 192,5*	2144	2248	4831	<b>79,90</b>
Länge: 240	2145	2247	4833	<b>59,90</b>

Nur für Zaunanlagen aus »reinen« WPC oder ALU Zaunfeldern. Nicht für Kombinationen mit SYSTEM GLAS/BOARD Zaunfeldern.

Maße/cm	Anthr. Silber Weiß			
	Anthr.	Silber	Weiß	
<b>Eckpfosten BASIC, Metall (inkl. Kappen)</b>				
Länge: 105*	2334	2367	4835	<b>64,90</b>
Länge: 150	2365	2368	4837	<b>59,90</b>
Länge: 192,5*	2107	2249	4836	<b>89,90</b>
Länge: 240	2140	2250	4838	<b>89,90</b>

**U-Montageprofil:** Für die direkte Montage der Zaunfelder an Hauswänden, Carports oder an den Torpfosten. **Spart einen Pfosten!**



Maße/cm	Anthr. Silber		
	Anthr.	Silber	
Länge: 105	2414	2417	<b>18,95</b>
Länge: 192	2415	2418	<b>31,95</b>
Länge: 238	2416	2419	<b>38,95</b>

\* inkl. Aufschraubträger.



NEO PLATINUM WPC in Teak-Braun. Senkrechter Profileinbau mit SYSTEM Senkrecht-Adapter

Materialhinweis: WPC basiert auf den Rohmaterialien Naturfasern und Kunststoff und hat deren natürliche Eigenschaften. Es kann sich bei Temperaturschwankungen, Staunässe und ungleichmäßiger Bewitterung je nach Stärke verziehen, Wasserflecken bekommen und altern. Vorteil des Einsatzes von WPC im Vergleich zu Holz: Leichte Pflege, da nicht gestrichen werden muss. Nach etwa einem Jahr Bewitterung wird der gewünschte gleichmäßigere Zielfarbtönen erreicht, der nicht mehr nachgestrichen werden muss.

\* Fleckenresistenter und wasserabweisender als »normale« WPC Profile.



Zaun-Planer  
traumgarten.de

SYSTEM ALU XL im Farbton Weiß kombiniert mit Dekorprofil Trigon



TIPP:  
LED-LICHTLEISTE  
99,90

SYSTEM ALU PLUS in Silber mit optionaler Lichtleiste kombiniert mit SYSTEM GLAS ALPHA

TIPP

Weitere pflegeleichte Zäune, Tore, Pfosten und das Zubehör für die Montage, sowie ausführliche Informationen zu den Materialeigenschaften und der Pflege, finden Sie in unserem Spezialprospekt **Pflegeleichte Zaunsysteme** - kostenlos im Markt!

SYSTEM ALU PLUS/ALU XL mit ausgeschäumten Aluminium-Profilen



SYSTEM ALU PLUS



Holzoptik

Sets: bestehend aus 12 Einzelprofilen und Profil-Abchlussleisten im Farbton der Profile (einfarbig).

Maße/cm		
1. 178 x 184	Weiß/Silber/Anthrazit	529,-
2. 178 x 184	Lärche/Bambus/Vintage Oak	549,-



SYSTEM ALU XL

Profile: 300 x 20 mm, beidseitig glatt



Holzoptik

Sets: bestehend aus 6 Einzelprofilen und Profil-Abchlussleisten im Farbton der Profile (einfarbig).

Maße/cm		
1. 178 x 184	Weiß/Silber/Anthrazit	499,-
2. 178 x 184	Lärche/Bambus/Vintage Oak	549,-



SYSTEM RHOMBUS

Profile: 60 x 20 mm, beidseitig glatt



Holzoptik

Sets: bestehend aus 30 Einzelprofilen und Profilträgern.

Maße/cm		
1. 60 x 180	Weiß/Silber/Anthrazit	129,-
2. 180 x 180	Weiß/Silber/Anthrazit	349,-
3. 60 x 180	Vintage Oak/Bambus/Lärche	139,-
4. 180 x 180	Vintage Oak/Bambus/Lärche	399,-

Dekorprofile

Ersetze einzelne Profile der WPC/ALU Zaunfelder durch Dekorprofile in 15 oder 30 cm Höhe.

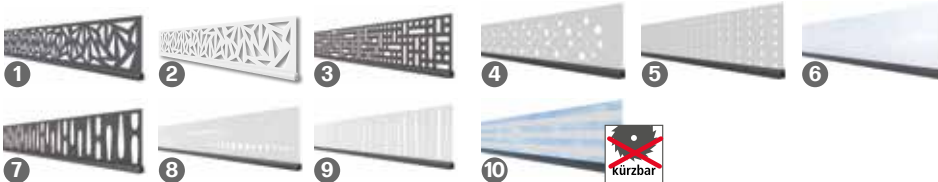

<b>1. Trigon Metall, Anthrazit beschichtet</b>	H: 15	3292	<b>64,90</b>	H: 30	3293	<b>99,90</b>
<b>2. Trigon Metall, Weiß beschichtet</b>	H: 15	3292	<b>64,90</b>	H: 30	3293	<b>99,90</b>
<b>3. Quattro Metall, Anthrazit beschichtet</b>	H: 15	3294	<b>64,90</b>	H: 30	3295	<b>99,90</b>
<b>4. Omega Metall, Anthrazit beschichtet</b>	H: 15	2433	<b>64,90</b>	H: 30	2434	<b>99,90</b>
<b>5. Puls Edelstahl</b>	H: 15	3296	<b>64,90</b>	H: 30	3297	<b>99,90</b>
<b>6. Linea Edelstahl</b>	H: 15	3298	<b>64,90</b>	H: 30	3299	<b>99,90</b>
<b>7. Bubble Edelstahl</b>	H: 15	2431	<b>64,90</b>	H: 30	2432	<b>99,90</b>
<b>8. Gamma Edelstahl</b>	H: 15	2317	<b>64,90</b>	H: 30	2318	<b>99,90</b>
<b>9. Dekor-Matt Kunstglas</b>	H: 15	2435	<b>64,90</b>	H: 30	2436	<b>99,90</b>
<b>10. Delta Sicherheitsglas (nicht kürzbar)</b>	H: 15	2319	<b>64,90</b>	H: 30	2320	<b>99,90</b>

SYSTEM Senkrecht-Adapter

Für den senkrechten Verbau der WPC/ALU Profile an den SYSTEM Pfosten benötigen Sie pro Zaunelement ein SYSTEM-Senkrecht-Adapter 2er-Set, bestehend aus zwei Profilen für oben und unten sowie vier T-Verbindern.

Material:  
Aluminium, pulverbeschichtet,  
Profile: 4 x 60 mm,  
Breite: 176 cm

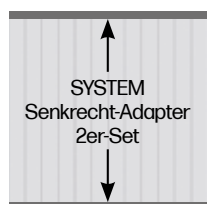

Farbton		
Anthrazit	2775	<b>64,90</b>
Silber	2774	<b>64,90</b>
Weiß	2836	<b>64,90</b>



SYSTEM GLAS Texta (Textilstruktur) kombiniert mit SYSTEM WPC CLASSIC im Farbton Mandel



SYSTEM GLAS Alpha kombiniert mit RHOMBUS 60x 180 in Anthrazit



SYSTEM GLAS im Design Beta

## SYSTEM GLAS und SYSTEM BOARD

Attraktive Zaunfelder aus streichfreien Materialien. Kombinierbar mit allen SYSTEM Zaunfeldern. Befestigung mit Klemmpfosten und Eck-Klemmpfosten in den Farben Anthrazit, Silber oder Weiß

### SYSTEM GLAS

Glas-Elemente inkl. Dichtungsprofilen zur Montage am Klemmpfosten (siehe SYSTEM BOARD). SYSTEM GLAS in fünf Größen und fünf Designs lieferbar:

Designs:

Klar Matt Alpha Beta Texta



Materialhinweis: Die Satinierung bei den Designs Matt, Alpha, Beta und Texta ist im Siebdruckverfahren aufgedruckt.

Maße/cm	
1. 90 x 90	ab 99,90
2. 90 x 90/180	ab 165,-
3. 120 x 180	ab 189,-
4. 90 x 180	ab 139,-
5. 90 x 180/90	ab 165,-
Zaun auf Maßbreite, 60-120 x 180	ab 279,-
Tor auf Maßbreite, 98-120 x 180	1.029,-

## SYSTEM Designelemente

### SYSTEM Designgitter



Kombinationsgitter für alle SYSTEM Zäune. Die Montage an den Eckpfosten ist nicht möglich. Maße: 60x180 cm

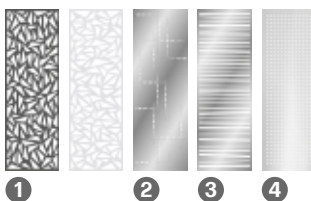

1. <b>Trigon</b>	Anthrazit	2835	<b>299,-</b>
	Weiß	3755	<b>299,-</b>
2. <b>Puls</b>	Edelstahl	2833	<b>299,-</b>
3. <b>Linea</b>	Edelstahl	2834	<b>299,-</b>
4. <b>Gamma</b>	Edelstahl	2569	<b>299,-</b>

### SYSTEM FLOW



Zweiseitige 3D-Oberfläche

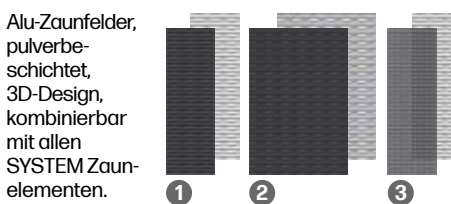

Maße/cm		Anthr.	Silber	
1. 60 x 180	Rechteck	2741	2744	<b>175,-</b>
2. 120 x 180	Rechteck	2740	2743	<b>339,-</b>
3. 60 x 180	Gitter	2742	2745	<b>175,-</b>

### SYSTEM Tore und Doppeltore



Zu allen SYSTEM Serien erhalten Sie Tore und Tore/ Doppeltore auf Maß - Doppeltore auch elektrisch.



Alle Tore inkl. Beschlagsatz und Einsteckschloss!

Maße/cm	
1. Tor 98 x 180, DIN links/DIN rechts	ab 799,-
2. Doppeltor, max. 360 x 180	<b>2.999,-</b>
 Doppeltor-Set mit Elektro-Antrieb inkl. Torpfosten, Steuerung	<b>ab 3.599,-</b>

Verwende für die Tore die stabilen Torpfosten-Sets mit angeschweißter Aufhängung.

Maße/cm	
<b>Torpfosten, Metall, 2er-Set</b>	
8 x 8, Länge: 255 Anthrazit, Silber, Weiß	<b>349,-</b>
<b>Doppeltorpfosten, Metall, 2er-Set</b>	
8 x 8, Länge: 255 Anthrazit, Silber, Weiß	<b>349,-</b>
<b>Aluminium Drückergarnitur, mit Rückholfeder</b>	
Klinke/Klinke Edelstahl, Anthrazit, Weiß	<b>89,90</b>
Klinke/Knauf Edelstahl, Anthrazit, Weiß	<b>89,90</b>
<b>Profil-Doppelzylinder, Metall</b>	
60 mm, 30/30	<b>21,95</b>



**TIPP**

Weitere pflegeleichte Zäune, Tore, Pfosten und das Zubehör für die Montage, sowie ausführliche Informationen zu den Materialeigenschaften und der Pflege, finden Sie in unserem Spezialprospekt **Pflegeleichte Zaunsysteme** - kostenlos im Markt!

SYSTEM BOARD im Farbton Titangrau kombiniert mit Designgittern Linea aus Edelstahl

SYSTEM BOARD XL im Farbton Marmor kombiniert mit SYSTEM GLAS Matt

**SYSTEM BOARD**

**SYSTEM BOARD:** Zaunfelder aus 6 mm starken, farbigen Aluminium-Verbundplatten (ACP), Sie sind wetterbeständig sowie bruch- und schlagfest. BOARD »ACP« Elemente inklusive Dichtungsprofilen aus Gummi zur Befestigung im SYSTEM Klemmpfosten.

**SYSTEM BOARD XL**

**SYSTEM BOARD XL:** Zaunfeld-Sets bestehend aus vier Einzelprofilen und drei Übergangleisten. Material: Profile aus Aluminium-Verbundplatten (ACP), Leisten aus Aluminium. Befestigung am SYSTEM Klemmpfosten.

Wählen Sie aus drei Farben:



Maße/cm		ab	
1. 90x90		115,-	
2. 90x180/90		189,-	
3. 90x180		169,-	
4. 120x180		229,-	

Maße/cm		ab	
5. 90 x 180 Slot-Design		259,-	
6. 120 x 180 Slot-Design		319,-	
7. Tor auf Maßbreite, 98-120x180		1.029,-	

Maße/cm	Farbe		
1. 178 x 180	Schiefer	2800	499,-
2. 178 x 180	Titangrau	2801	499,-
3. 178 x 180	Marmor	2803	499,-

**Klemmpfosten und Zubehör für SYSTEM BOARD/BOARD XL, SYSTEM GLAS, SYSTEM KERAMIK**

Klemmpfosten für reine SYSTEM GLAS/BOARD Zaunanlagen. Und für SYSTEM GLAS/BOARD Zaunkombinationen mit WPC/ALU Zaunfeldern!

**Klemmpfosten:** 7,7x7,4-8,4 cm, inkl. Endprofil und Pfostenkappen, Material: Aluminium

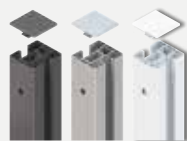

Maße/cm	Anthr.	Silber	Weiß	
Länge: 105	2340	2312	4600	84,90
Länge: 192,5	2341	2313	4601	119,-

**Eck-Klemmpfosten:** 8x8 cm, inkl. Pfostenkappen, Material: Aluminium

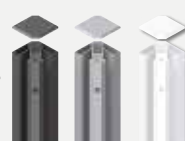

Maße/cm	Anthr.	Silber	Weiß	
Länge: 105	2350	2349	4603	119,-
Länge: 192,5	2342	2315	4604	179,-

**Träger SYSTEM:** Für Klemm- und Eck-Klemmpfosten, Material: Stahl, verzinkt



Maße/cm		
zum Aufdübeln	2316	29,95
zum Einbetonieren	2314	29,95



**DESIGN-TIPP**

Edelstahl-Ummantelung für Klemmpfosten, Eck-Klemmpfosten und Träger SYSTEM

Maße/cm		
<b>Pfosten-Ummantelung-Sets*</b>		
Länge: 105	1368	74,90
Länge: 193	1366	99,90
<b>Eckpfosten-Ummantelung-Sets*</b>		
Länge: 193	1367	99,90
<b>Träger-Abdeckung</b>	1369	24,95

\* Sets = Abdeckung für Pfosten, Kappe und Träger.



SYSTEM BOARD KERAMIK XL im Farbton Zement kombiniert mit Dekorgittern Puls



SYSTEM BOARD KERAMIK Eiche kombiniert mit Dekorgitter Linea aus Edelstahl

## SYSTEM BOARD KERAMIK / SYSTEM BOARD KERAMIK XL

Zaunfelder aus 6 mm starken, hochwertigen, wetterfesten Keramikplatten in Holz- und Steinoptik. Sie sind extrem stabil, kratz-/säure-beständig und UV-stabil. Verunreinigungen lassen sich mit haushaltsüblichen Reinigungsmitteln entfernen. Montage mit SYSTEM Klemmpfosten.

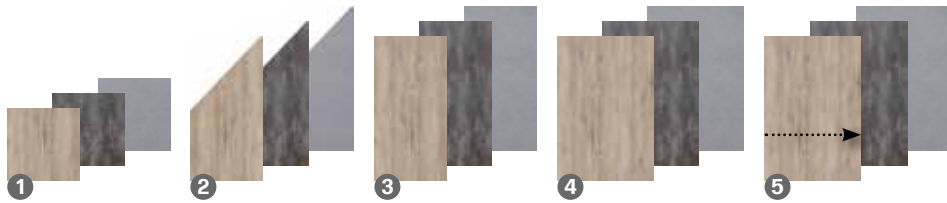

Maße/cm	Eiche	Darknight	Zement	
1. 90x90	2921	2913	2917	<b>289,-</b>
2. 90x180/90	2920	2912	2916	<b>519,-</b>
3. 90x180	2919	2911	2915	<b>519,-</b>
4. 120x180	2918	2910	2914	<b>519,-</b>
5. Element auf Maßbreite, max. 120x180		2922		<b>749,-</b>

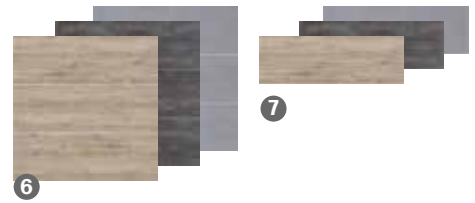

6. SYSTEM BOARD KERAMIK XL: Zaunfeld-Sets, drei 6 mm starken Keramikplatten, inkl. Gummidichtungen, Montage am SYSTEM Klemmpfosten

Maße/cm	Eiche	Darknight	Zement	
6. 180x180	2931	2930	2932	<b>1.049,-</b>
7. Einzelprofil	2935	2934	2936	<b>369,-</b>

## SYSTEM ZÄUNE AUS THERMO-HOLZ

Die skandinavische Kiefer mit ihren charakteristischen Ästen wird für den Einsatz im Außenbereich thermisch behandelt. Hierdurch erhöht sich die Dauerhaftigkeit des Holzes im Freien. UV-Strahlung führt auch bei Thermoholz zu einem natürlichen Vergrauungsprozess. Wenn Sie sich gegen diese silbergraue »Patina« entscheiden, sollten Sie idealerweise vor der Montage die Oberflächen mit einem geeigneten Holzschutz-Öl behandeln.



SYSTEM RHOMBUS THERMO-HOLZ  
Sets: bestehend aus 16 Einzelprofilen in Rhombus-Form und Profil-Abschlussleisten aus Alu in Anthrazit



Maße/cm		
1. 91x184/94	3807	<b>185,-</b>
2. 90x180	3806	<b>179,-</b>
3. 178x184	3805	<b>279,-</b>



SYSTEM THERMO-HOLZ MASSIV  
Sets: bestehend aus 13 Einzelprofilen und Profil-Abschlussleisten aus Alu in Anthrazit



Maße/cm		
1. 91x184/94	3781	<b>175,-</b>
2. 90x180	3786	<b>169,-</b>
3. 178x184	3780	<b>249,-</b>



SYSTEM NEO THERMO-HOLZ  
Sets: bestehend aus 18 Einzelprofilen und Profil-Abschlussleisten aus Alu in Anthrazit

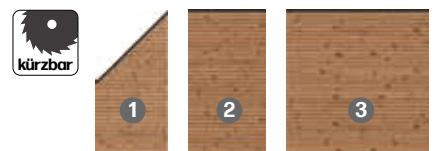

Maße/cm		
1. 91x184/94	3802	<b>185,-</b>
2. 90x180	3801	<b>179,-</b>
3. 178x184	3800	<b>279,-</b>

# SYSTEM Schiebetore auf Maß

Die Schiebetore mit einem verzinkten und pulverbeschichteten Stahlrahmen sind frei-tragend und laufen nicht über Führungsschienen im Boden. Sie können individuell mit Zaunprofilen der verschiedenen SYSTEM Serien gefüllt werden, optional auch mit Dekorprofilen.



- Individuell auf Maß gefertigt
- Durchfahrtsbreite 250 bis 400 cm
- Höhe 90 bis 180 cm
- Füllung auf Wunsch (SYSTEM-Serien)
- Komplett-Paket inkl. Torpfosten-Set
- optional mit E-Antrieb und App-Anbindung

### TIPP

Weitere pflegeleichte Zäune, Tore, Pfosten und das Zubehör für die Montage, sowie ausführliche Informationen zu den Materialeigenschaften und der Pflege, finden Sie in unserem Spezialprospekt **Pflegeleichte Zaunsysteme** - kostenlos im Markt!

**Komplettpaket: Torpfosten-Set für die Führung, Anschlagpfosten, Griffmulde, Schloss und Zylinder. Die Elektro-Schiebetore sind darüber hinaus mit der Torsteuerung, zwei Paar Lichtschranken, dem Handsender und der Stabantenne versehen.**

### Schiebetor auf Maß

Breite: 250 - 400 cm, Höhe: 90 - 180 cm	
zur Manuellen Öffnung	3810 <b>10.999,-</b>
mit Elektro-Antrieb	3811 <b>12.999,-</b>
Aufpreis für KERAMIK-Füllung	<b>2.000,-</b>

## DESIGN WPC ALU

Die Elemente bestehen aus 20mm starken WPC Profilen mit Nut und Feder, die in einem markanten Aluminium-Rahmen eingefasst sind. Der Rahmen ist im Farbton Silber oder Anthrazit pulverbeschichtet. Das Gewicht von über 50 kg für das große Zaunelement unterstreicht die hohe Materialstärke und Stabilität.



### DESIGN WPC ALU

Zaunfelder	Anthrazit
1. 90x180/90	2135 <b>249,-</b>
2. 90x180	2221 <b>239,-</b>
3. 180x180	2220 <b>299,-</b>
4. 98x180 Tor DIN links	2271 <b>619,-</b>
Tor DIN rechts	2280 <b>619,-</b>
<b>Sondermaße, bis max. 180 cm</b>	
Breite/Höhe: min. 40 x 30 cm	2291 <b>469,-</b>
<b>Metallpfosten, 7 x 7</b>	
Anthrazit	
L: 105 zum Aufdübeln*	1591 <b>64,90</b>
L: 195 zum Aufdübeln*	1592 <b>89,90</b>
L: 150 zum Einbetonieren	1586 <b>64,90</b>
L: 240 zum Einbetonieren	1590 <b>89,90</b>

Zaunfelder	Sand
5. 90x180/90	2446 <b>249,-</b>
6. 90x180	2441 <b>239,-</b>
7. 180x180	2440 <b>299,-</b>
8. 98x180 Tor DIN links	2442 <b>619,-</b>
Tor DIN rechts	2443 <b>619,-</b>
<b>Sondermaße, bis max. 180 cm</b>	
Breite/Höhe: min. 40 x 30 cm	2445 <b>469,-</b>
<b>Metallpfosten, 7 x 7</b>	
Silber	
L: 105 zum Aufdübeln*	1593 <b>64,90</b>
L: 195 zum Aufdübeln*	1594 <b>89,90</b>
L: 150 zum Einbetonieren	1585 <b>64,90</b>
L: 240 zum Einbetonieren	1589 <b>89,90</b>

### Tore auf Maß

Tor/Doppeltor auf Maß	Anthr.	Sand
9. Tor max. 180 x 180	4375	<b>1.299,-</b>
10. Doppeltor max. 360 x 180	4374	<b>2.599,-</b>
<b>Doppeltor-Set mit Elektro-Antrieb inkl. Torpfosten, Steuerung</b>		
	4589	<b>3.599,-</b>
<b>Torpfosten für Doppeltore</b>		
Anthrazit		
<b>2er-Set 8 x 8, L: 255</b>	2018	<b>349,-</b>
Silber		
<b>2er-Set 8 x 8, L: 255</b>	2019	<b>349,-</b>
<b>Torpfosten für Einzeltore</b>		
Anthrazit		
<b>2er-Set 8 x 8, L: 255</b>	2059	<b>349,-</b>
Silber		
<b>2er-Set 8 x 8, L: 255</b>	2099	<b>349,-</b>

**Elemente in Anthrazit preisgleich mit Aluminium-Rahmen in Anthrazit lieferbar.**

Materialhinweis: WPC basiert auf den Rohmaterialien Naturfasern und Kunststoff und hat deren natürliche Eigenschaften. Es kann sich bei Temperaturschwankungen, Staunässe und ungleichmäßiger Bewitterung je nach Stärke verziehen, Wasserflecken bekommen und altern. Vorteil des Einsatzes von WPC im Vergleich zu Holz: Leichte Pflege, da nicht gestrichen werden muss. Nach etwa einem Jahr Bewitterung wird der gewünschte gleichmäßigere Zielfarbtönen erreicht, der nicht mehr nachgestrichen werden muss.



Doppeltore auf Maß lieferbar! Auch mit elektrischem Antrieb.



### JUMBO WPC - farbiger Sichtschutz, robust und streichfrei

#### JUMBO WPC

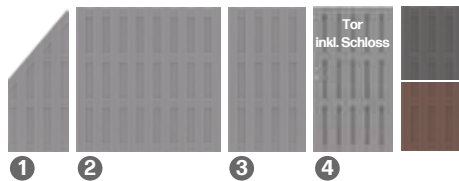

Maße/cm	Grau	Anthr.	Braun	
1. 74x179/90*	2212	2087	1292	<b>149,-</b>
2. 179x179	2210	2086	1290	<b>179,-</b>
3. 95x179	2211	2125	1291	<b>139,-</b>
4. 98x179 Tor	2213	2088	1287	<b>499,-</b>

WPC-Pfosten	Grau	Anthr.	Braun	
Länge: 100	2214	2094	1294	<b>38,95</b>
Länge: 200	2215	2092	1293	<b>64,90</b>
Träger WPC-Pfosten zum Aufdübeln		2098		<b>27,95</b>
zum Einbetonieren		2097		<b>27,95</b>

#### JUMBO WPC Alu-Design

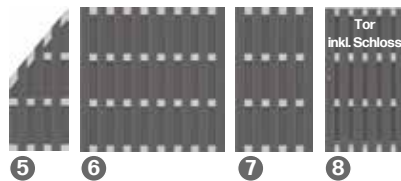

Maße/cm	Sand/Silber		Anthrazit/Silber		Grau/Grau		Anthrazit/Anthrazit	
5. 74x179/90*	2016	<b>169,-</b>	2079	<b>169,-</b>	2886	<b>169,-</b>	2882	<b>169,-</b>
6. 179x179	2015	<b>219,-</b>	2078	<b>219,-</b>	2884	<b>219,-</b>	2880	<b>249,-</b>
7. 95x179	2017	<b>149,-</b>	2127	<b>149,-</b>	2885	<b>149,-</b>	2881	<b>159,-</b>
8. 98x179 Tor	2497	<b>569,-</b>	2567	<b>569,-</b>	2213	<b>499,-</b>	2088	<b>499,-</b>

Metallpfosten, 7x7	Anthr.	Silber	
Länge: 105**	1591	1593	<b>64,90</b>
Länge: 150	1586	1585	<b>64,90</b>
Länge: 195**	1592	1594	<b>89,90</b>
Länge: 240	1590	1589	<b>89,90</b>
Länge: 298	4406	4405	<b>115,-</b>

#### Wähle aus vier JUMBO WPC Alu-Design Ausführungen!

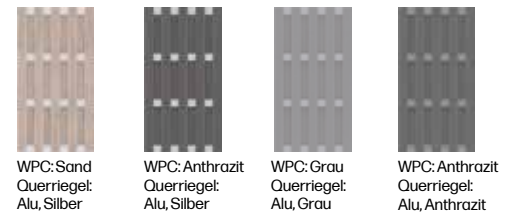

Torpfosten, 2er-Set	Anthr.	Silber	
8 x 8, Länge: 255	2059	2099	<b>349,-</b>
Elementhalter, 8er-Set		2096	<b>22,95</b>
Aufsatzleiste Alu		2115	<b>30,95</b>
Tordrücker, Edelstahloptik		4229	<b>89,90</b>

\* Der Lamellenverlauf von Vorder- und Rückseite ist konstruktionsbedingt unterschiedlich und nicht symmetrisch.

Materialhinweis: WPC basiert auf den Rohmaterialien Naturfasern und Kunststoff und hat deren natürliche Eigenschaften. Es kann sich bei Temperaturschwankungen, Staunässe und ungleichmäßiger Bewitterung je nach Stärke verziehen, Wasserflecken bekommen und altern. Vorteile des WPC im Vergleich zu Holz: Leichte Pflege, da nicht gestrichen werden muss. Nach etwa einem Jahr Bewitterung wird der gewünschte gleichmäßigere Zielfarbtönen erreicht, der nicht mehr nachgestrichen werden muss. Tipp: Die Alu-Aufsatzleiste (2115) schützt das WPC und sorgt für eine hochwertige Optik.

### SQUADRA - streichfreie Sichtblenden aus Aluminium

Die Alu-Profile sind kopfseitig mit Abdeckkappen aus gleichfarbigem Kunststoff versehen. Profile: 10 x 90 mm, Riegel: 18 x 80 mm, edelstahlverschraubt

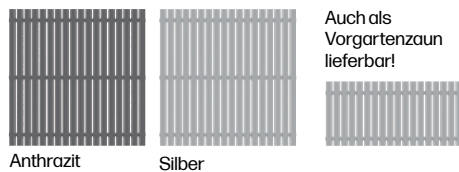

Maße/cm	Anthr.	Silber	
180x180	2425	2420	<b>389,-</b>
Metallpfosten, 7x7	Anthr.	Silber	
Länge: 195**	1592	1594	<b>89,90</b>
Länge: 240	1590	1589	<b>89,90</b>
Länge: 298	4406	4405	<b>115,-</b>

\*\* zum Aufdübeln, inkl. angeschweißtem Träger.

Materialhinweis: Der Farbton der Zäune und Pfosten weicht durch unterschiedliche Grundmaterialien leicht voneinander ab, was aber im Gesamteindruck keinen »optischen Mangel« darstellt.



**Sichtblende »Alu-Fence Juel«**

Die Profile der Alu-Fence Juel sehen aus wie ein kleiner Tannenbaum und bilden einen blickdichten Sichtschutz. Du steckst die beschichteten Aluminiumprofile ganz einfach in die Aluminiumpfosten und verschraubst diese. Die Breite und Höhe Deiner Sichtblende bestimmst Du selbst, indem Du einzelne Profile weglässt oder diese kürzt.

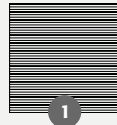

**1 Grundelement**  
ca. B 180 x H 184 cm

Aluminium, Weiß	(BE 62586700)	<b>464.90</b>
Aluminium, Anthrazit	(BE 62586800)	<b>464.90</b>
Aluminium, Grau	(BE 62598900)	<b>464.90</b>
Aluminium, Lärche	(BE 62590000)	<b>529.90</b>

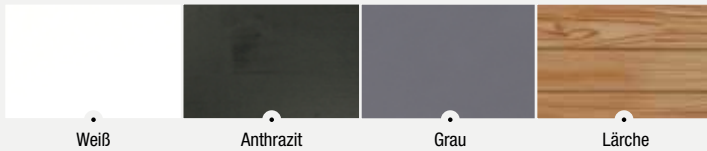

Alu-Fence Juel Anthrazit



Multi-Fence Co-Extrusion Espresso



Multi-Fence Co-Extrusion Greystone



<b>1 Grundelement</b> (inkl. Befestigungszubehör)	ca. B 180 x H 178 cm	Greystone (BE 62579600) Silvergrey (BE 62584000) Lightbrown (BE 62584100) Espresso (BE 62590600)	<b>299.90</b>
<b>2 Einzelprofil</b> (ohne Zubehör)	ca. B 184 x H 25,3 cm	Greystone (BE 62579700) Silvergrey (BE 62584200) Lightbrown (BE 62584300) Espresso (BE 62590700)	<b>39.90</b>
<b>3 Startprofil</b>	ca. 184 x 5,1 cm	Aluminium (BE 62579500) Aluminium, Anthrazit (BE 62591000)	<b>29.90</b> <b>29.90</b>
<b>4 Abschlussprofil</b>	ca. 184 x 4,1 cm	Aluminium (BE 62571100) Aluminium, Anthrazit (BE 60310393)	<b>29.90</b> <b>29.90</b>
<b>5 Zubehörbeutel</b>		(BE 66528100)	<b>8.30</b>

**Sichtblende »Multi-Fence Co-Extrusion«**

Die besonders breiten, co-extrudierten Profile der Multi-Fence Sichtblende stechen durch ihre auffällig, lebhaftige Maserung direkt ins Auge. Sie passen sich durch klare Linien und einen ansprechenden Farb- und Materialmix perfekt in modern gestaltete Gärten ein. Durch die feinen Farbnuancen in der Oberfläche wird der Gesamteindruck aufgelockert und bleibt dennoch elegant und schlicht.

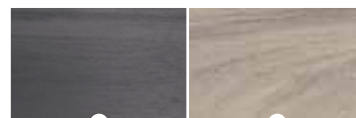

Greystone

Silvergrey

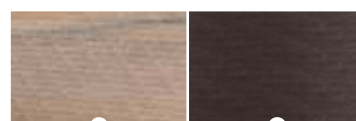

Lightbrown

Espresso



Multi-Fence Elegance B



**Sichtblende »Multi-Fence Elegance B«**

Die Multi-Fence Elegance B greift den Minimalismustrend der aktuellen Baukultur auf: Große Flächen, klare Linien und kühle Farben. Die zurückhaltenden Aluminiumprofile fassen die Multi-Fence Profile nicht nur elegant ein, sie vereinfachen zudem auch die Montage. Denn lediglich die Start- und Abschlussprofile aus Aluminium müssen mit den Pfosten verschraubt werden.

1	<b>Grundelement</b> (inkl. Befestigungszubehör)	ca. B 180 x H 180 cm	Hellgrau	(BE 62583800)	<b>269.90</b>
			Anthrazit	(BE 62600500)	<b>269.90</b>
2	<b>Einzelprofil ohne Zubehör</b>	ca. B 183 x H 25,7 cm	Hellgrau	(BE 62583900)	<b>35.90</b>
			Anthrazit	(BE 62600700)	<b>35.90</b>
3	<b>Startprofil</b>	ca. B 184 x H 5,1 cm	Aluminium	(BE 62579500)	<b>28.90</b>
			Aluminium, Anthrazit	(BE 62591000)	<b>28.90</b>
4	<b>Abschlussprofil</b>	ca. B 184 x H 4,1 cm	Aluminium	(BE 62571100)	<b>28.90</b>
			Aluminium, Anthrazit	(BE 60310393)	<b>28.90</b>
5	<b>Aluminiumpfosten Typ B</b>	B 9 x T 9 x H 200 cm	Aluminium	(BE 63556900)	<b>108.90</b>
			Aluminium, Anthrazit	(BE 63557300)	<b>119.90</b>
6	<b>Zubehörbeutel</b>			(BE 66528100)	<b>8.30</b>

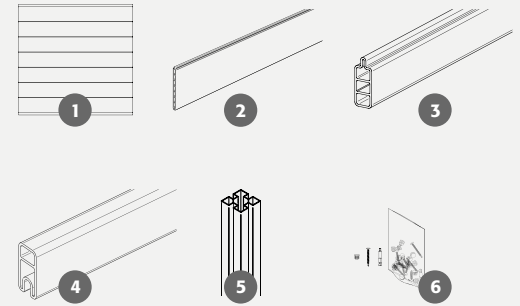

Alu-Cladding Rhombus, Anthrazit und Weiss

**Sichtblende »Alu-Cladding Rhombus«**

Das Alu-Cladding Rhombus System kannst Du vielseitig einsetzen. Ob als Sichtschutz, als Carport- oder auch als Mülltonnenverkleidung sieht es immer elegant und modern aus und verhindert ungewollte Einblicke. Die Rhombus-Profile können bei Bedarf exakt gekürzt oder mit dem Längsverbinder unendlich oft verlängert werden.

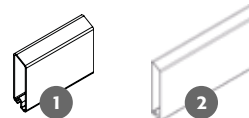
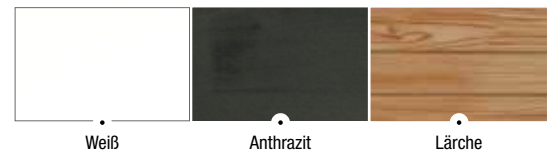

- Zubehör
- Befestigungsclip
  - Längsverbinder
  - Endkappe links/rechts

1	<b>Einzelprofil*</b>	19 x 68 x 6000 mm, Deckmaß 70 mm	Weiß	(BE 62588200)	lfdm. <b>10.90</b>
			Anthrazit	(BE 62588300)	lfdm. <b>10.90</b>
			Lärche	(BE 62590300)	lfdm. <b>11.90</b>

2	<b>Einzelprofil*</b>	19 x 98 x 6000 mm, Deckmaß 100 mm	Weiß	(BE 62593000)	lfdm. <b>18.90</b>
			Anthrazit	(BE 62593100)	lfdm. <b>18.90</b>



\* 4 Stück pro Paket. Abgabe nur in vollen Paketen.



**Alu-Fence Forsdal Schallschutzsystem**

Alu-Fence Forsdal bietet nicht nur eine moderne Optik für Deinen Garten, sondern schafft auch eine ruhigere Umgebung, die Dein Wohlbefinden steigert:

- Schalldämmung von 29 dB nach DIN EN 1793-2 und ZTV-Lsw 22
- erfüllt alle Anforderungen für Lärmschutzanlagen an Eisenbahnstrecken gemäß Rili 804.5501 2023
- Schallabsorption von 6 dB nach DIN 1793-1
- Ein Element besteht aus: 6 x Schalldämmelement, 3 x H-Rahmenprofil, 1 x Abschlussprofil, 3 x H-Verbindungsprofil, 1 x Zubehörbeutel



Anthrazit

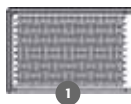

1



2



3



4

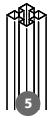

5



6

1	<b>Schalldämmelement</b>	B 95 x T 4,7 x H 67 cm	Aluminium, Anthrazit	(BE 62614800)	<b>249.90</b>
2	<b>H-Rahmenprofil</b>	B 190 x T 5 x H 6 cm	Aluminium, Anthrazit	(BE 62614900)	<b>64.90</b>
3	<b>Abschlussprofil</b>	B 190 x T 5 x H 4 cm	Aluminium, Anthrazit	(BE 62615000)	<b>53.90</b>
4	<b>H-Verbindungsprofil</b>	B 62 x T 5 x H 5 cm	Aluminium, Anthrazit	(BE 62615100)	<b>10.90</b>
5	<b>Aluminiumpfosten Typ B</b>	B 9 x T 9 x H 220 cm	Aluminium, Anthrazit	(BE 63561500)	<b>137.90</b>
6	<b>Pfostenanker zum Einbetonieren</b>	B 11 x T 11 x H 71 cm	Metall, feuerverzinkt	(BE 66523000)	<b>39.90</b>

**Sichtblende »Alu-Fence Rhombus«**

Modern, schlicht und geradlinig: Horizontal eingebaute rhomboid Profile geben der Fassade am Haus seit vielen Jahren eine klare Struktur und passen sich elegant der modernen Architektur an. Auch als Sichtschutz sind diese Profile sehr beliebt und vielseitig einsetzbar. Die beschichteten Aluminiumprofile sind langlebig, formstabil und überzeugen mit geringem Pflege- und Wartungsaufwand. Mit dem Abstandhalter bestimmst Du, wie viel Einblick Du für Deinen Garten gewährt. Unzählige Kombinationsmöglichkeiten ergeben sich aus den zwei zur Wahl stehenden Profilbreiten, den vier Farbtönen und der Möglichkeit unterschiedlicher Abstände zwischen den Profilen.

<b>Grundelement A</b> (bestehend aus 24 Profilen)	B 180 x H 179 cm	Weiß	(BE 62584400)	<b>409.90</b>
		Anthrazit	(BE 62584500)	<b>409.90</b>
		Grau	(BE 62598400)	<b>409.90</b>
		Lärche	(BE 62590100)	<b>464.90</b>
<b>Grundelement B</b> (bestehend aus 16 Profilen)	B 180 x H 182 cm	Weiß	(BE 62595600)	<b>464.90</b>
		Anthrazit	(BE 62595700)	<b>464.90</b>
		Grau	(BE 62598600)	<b>464.90</b>
<b>Erweiterungsset A</b> (bestehend aus 6 Profilen)	B 180 x H 45 cm	Weiß	(BE 62584600)	<b>112.90</b>
		Anthrazit	(BE 62584700)	<b>112.90</b>
		Grau	(BE 62598500)	<b>112.90</b>
		Lärche	(BE 62590200)	<b>129.90</b>
<b>Erweiterungsset B</b> (bestehend aus 4 Profilen)	B 180 x H 44 cm	Weiß	(BE 62596000)	<b>124.90</b>
		Anthrazit	(BE 62596100)	<b>124.90</b>
		Grau	(BE 62598700)	<b>124.90</b>
<b>Nut-Abdeckleiste für Aluminiumpfosten Typ B</b>	B 2,7 x T 0,4 x H 200 cm	Aluminium	(BE 66528600)	<b>7.90</b>
		Aluminium, Anthrazit	(BE 66529200)	<b>8.90</b>
<b>Pfostenanker zum Einbetonieren</b>	B 11 x T 11 x H 71 cm	Metall, feuerverzinkt	(BE 66523000)	<b>39.90</b>
<b>Pfostenanker zum Aufschrauben</b>	B 16 x T 16 x H 41 cm	Metall, feuerverzinkt	(BE 66523100)	<b>37.90</b>



Alu-Fence Rhombus, Anthrazit

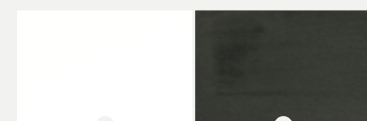

Weiß

Anthrazit

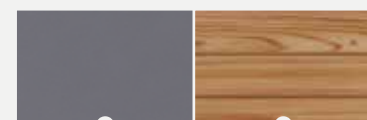

Grau

Lärche



SICHTSCHUTZ Valeria, Farbe Ingwer



Varia Schokoschwarz  
Ingwer  
Varia Grau

**LIMES Paneel Valeria (horizontal)**  
25 x 235 mm,  
L.: 193 cm

Stk. **26.39**



Varia Schokoschwarz  
Ingwer  
Varia Grau

**LIMES Pfosten**  
für Paneel Valeria, 100 x 100 mm,  
L.: 220, 270 cm

Stk. ab **106.69**

Weiteres Zubehör wie Pfostenkappe, Grundplatte, Dichtband erforderlich!

## SICHTSCHUTZ »VALERIA«

Sichtschutzzaun VALERIA sorgt für Privatsphäre und zwar in dem Maße, wie Sie es sich wünschen. Für die blickdichte Variante wird das Zaunfeld mit max. 8 Paneelen versehen, die bündig in die Aufnahmenut des Pfostens gesteckt werden. Möchten Sie lieber Abstände zwischen den Paneelen, können Sie diese mit Einschubleisten – abgelängt in kleine Segmente – individuell festlegen.

### Beispiele für Sichtschutz Valeria

Sichtschutz Valeria, offen mit Einschubleiste



bestehend aus:  
7 Valeria Paneelen,  
2 Pfosten, 2 Grundplatten,  
2 Pfostenkappen  
Einschubleisten.  
Achismaß Pfosten:  
max. 200 cm,  
Feldhöhe: 184 cm

Sichtschutz Valeria, geschlossen



bestehend aus:  
8 Valeria Paneelen,  
2 Pfosten, 2 Grundplatten,  
2 Pfostenkappen,  
Einschubleisten.  
Achismaß Pfosten:  
max. 200 cm,  
Feldhöhe: 184 cm



SICHTSCHUTZ Augusta, Farbe Lorbeer

## SICHTSCHUTZ »AUGUSTA«

Das Zaunelement AUGUSTA besteht aus einem oberen und einem unteren Riegel. Dazwischen werden standardmäßig 7 Paneele eingefügt, die mithilfe von Paneelhaltern aus Edelstahl im Zaunfeld gehalten werden. Kleinere Maße je Zaunfeld können Sie erreichen, indem Sie Paneele weglassen und die Riegel entsprechend kürzen.



Lorbeer  
Ingwer  
Sel Gris

**LIMES Paneel Augusta fluctus**  
35 x 270 mm,  
L.: 160 cm

Stk. **27.49**



Sel Gris  
Lorbeer  
Ingwer

**LIMES Paneel Augusta serra**  
35 x 270 mm,  
L.: 160 cm

Stk. **24.99**



**Riegelverbinder**  
geschwärzt, inkl.  
Schrauben M6 x 30 mm  
4 Stück

Pak. **30.99**

Weiteres Zubehör wie Riegel, Einschubleiste, Paneelhalter erforderlich!



Weitere Anwendungen und zusätzliche Informationen zum Zaunsystem findest Du unter:  
[www.megawood.com/zaun](http://www.megawood.com/zaun)

## KONSTRUKTIONSHOLZ

Das megawood® Konstruktionsholzsortiment ist für individuelle Bauten im Außenbereich bestens geeignet. Die Farben und Formen sind optimal auf unser Terrassen- und Zaunsortiment abgestimmt.

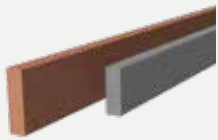

**KONSTRUKTIONSBOHLE**  
in 10 Farben und zwei Werkstoffvarianten erhältlich. GCC HOLZart: Naturbraun, Nussbraun, Basaltgrau, Lavabraun, Schiefergrau, Muskat und Tonka  
GCC HARZart: Ingwer, Lorbeer, Sel Gris

40 x 112 mm, L.: 360 cm  
40 x 145 mm, L.: 420 cm

lfdm. ab **27.99**

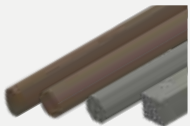

**KONSTRUKTIONSHOLZ**  
oval, rund, achteckig oder quadratisch, in Lavabraun, Schiefergrau erhältlich. Länge: 360 cm

lfdm. ab **33.99**



Die komplette Übersicht der Farbvielfalt findest Du hier:



GCC **HOLZart**



### 25 JAHRE GARANTIE GEGEN VERROTUNG IM ERDREICH

Die verschiedenen Pfostenvarianten können direkt in den Boden einbetoniert werden und versprechen hohe Stabilität und Langlebigkeit. Darauf geben wir Ihnen unser Wort und 25 Jahre Garantie gegen Verrottung im Erdreich.

## RHOMBUSPROFIL – wetterfest und strapazierfähig

Das megawood® Rhombusprofil ermöglicht attraktive Holzverkleidungen und kann sichtbar verschraubt oder verdeckt mit einer Klammer befestigt werden.



Ingwer Lorbeer Naturbraun Nussbraun



Varia Schokoschwarz Varia Braun Varia Grau Sel Gris



Anise Mentha Nigra **NEU** Amber Tan

### RHOMBUSPROFIL

20,5 x 81 mm, L.: 420 cm, massiv, mattiert

lfdm. **10.69**  
m<sup>2</sup> 131.98

**Klammer für Rhombusprofil**  
V2A ungeschwärzt,  
V2A geschwärzt, 30 Stück



Pak. ab **39.99**



GCC **HARZart**

RHOMBUSPROFIL, Nussbraun



### Lattenzaun

Lärche naturbelassen, Zaunlatten 35 x 55 mm – Köpfe geschrägt, Riegel 30 x 70 mm, Edelstahlverbindungen, rostfrei.

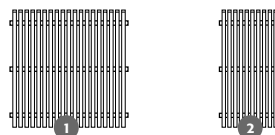

1	<b>Zaunelement</b>	ca. 180 x 180 cm	(Art.Nr. 83081210-012)	<b>219.99</b>
2	<b>Zaunelement schmal</b>	ca. 90 x 180 cm	(Art.Nr. 83081211-005)	<b>179.99</b>
3	<b>Pfosten</b> winklig gekappt	ca. B 9 x T 9 x H 210 cm	(Art.Nr. 85020264-055)	<b>34.99</b>

### Zaun »Holmsbu«

Haselnuss naturbelassen, naturkrummen Halblatten ca. 4-7 cm breit, Elemente mit Rahmen.

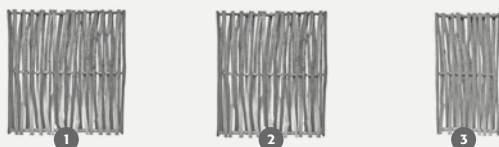

1	<b>Zaunelement</b>	ca. 180 x 180 cm	(Art.Nr. 83020549-000)	<b>259.99</b>
2	<b>Zaunelement schmal</b>	ca. 150 x 180 cm	(Art.Nr. 83020552-000)	<b>219.99</b>
3	<b>Zaunelement schmal</b>	ca. 90 x 180 cm	(Art.Nr. 83020553-000)	<b>139.99</b>
4	<b>Pfosten</b> Rundkopf Lärche/Douglasie	ca. B 9 x T 9 x H 210 cm	(Art.Nr. 85020284-055)	<b>41.99</b>



### Vorgartenzaun »Altmark«

Haselnuss naturbelassen, Latten ca. Ø 50–60 mm, naturgewachsen und halbiert, Köpfe geschrägt. Riegel waagrecht halbiert und geschält ca. 90 – 100 mm breit, 35 mm stark. Verbindungen verzinkt. Pforten und Tore inkl. Beschlag.

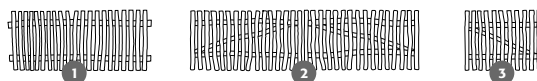

1	<b>Zaunelement</b>	ca. 180 x 80 cm	(Art.Nr. 84072729-020)	<b>99.99</b>
2	<b>Doppeltor</b>	ca. 300 x 80 cm	(Art.Nr. 84072731-000)	<b>349.99</b>
3	<b>Tor</b>	ca. 100 x 80 cm	(Art.Nr. 84072730-000)	<b>149.99</b>
4	<b>Kastanienpfahl</b> angespitzt	ca. Ø 6-10 cm, L = 120 cm	(Art.Nr. 81020101-150)	<b>12.99</b>



**Rollzaun »Haselnuss«\***

Handgespalten, naturbelassene Haselnuss, Staketenabstand ca. 7-8 cm, Verbindung aus verzinktem Draht. Montage mit 3 cm Bodenfreiheit empfehlenswert. **Abgabe nur in ganzen Rollen.** Passende Pfosten finden Sie auf Seite 65.

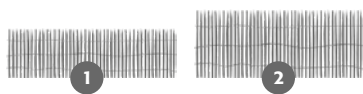

**Haselnuss-Zauntor**

Tore aus handbearbeiteter Haselnuss, naturbelassen, aus ca. 20 - 30 x 50 - 75 mm Halbrundriegeln, entrindet, inkl. Beschläge.

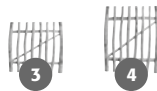

Rollzaun Haselnuss-Zauntor



**NEU**

1	<b>Rolle</b>	á ca. B 500 x H 90 cm (ZL 884854)	<b>Rolle 49.99</b> Ifdm. 9.99
2	<b>Rolle</b>	á ca. B 500 x H 120 cm (ZL 888038)	<b>Rolle 59.99</b> Ifdm. 11.99
3	<b>Zauntor</b>	ca. B 100 x H 90 cm (ZL 888386)	<b>139.99</b>
4	<b>Zauntor</b>	ca. B 100 x H 120 cm (ZL 888387)	<b>149.99</b>

\* Montage mit 3 cm Bodenabstand empfehlenswert.

**Rollzaun »Haselnuss«\***

Haselnuss naturbelassen, handgespalten, Rolle á ca. B 500 x H 100 cm. Staketenabstand ca. 3-4 cm, Verbindung aus verzinktem Draht. Montage mit 3 cm Bodenfreiheit empfehlenswert. **Abgabe nur in ganzen Rollen.** Passende Pfosten finden Sie auf Seite 65. (ZL 888623)

**Rolle 64.99**  
Ifdm. 12.99



**Rollzaun »Haselnuss«**

Haselnuss naturbelassen, handgespalten, Maße H 180 x B 200 cm. Staketenstärke ca. 4,5 cm, Staketenabstand 3 - 4 cm mit 4 Drahtreihen, Verbindung aus verzinktem Draht. **Abgabe nur in ganzen Rollen.** Passende Pfosten finden Sie auf Seite 65. (ZL 888606)

**Rolle 99.99**  
Ifdm. 49.99



**Robinien-Pfahl**

naturgewachsen, geschält, ungeschliffen, 1-seitig gespitzt, Kopf gefast. Maße: Durchmesser / Höhe.\*

6-8 cm / 100 cm	Stk. <b>4.49</b>
6-8 cm / 200 cm	Stk. <b>9.09</b>
8-10 cm / 150 cm	Stk. <b>9.59</b>
8-10 cm / 250 cm	Stk. <b>15.99</b>



Rollzaun Haselnuss, 180 cm Höhe



Rancherzaunbohle Kiefer/Fichte

**Rancherzaunbohle Kiefer/Fichte**

24 mm, Länge 250 cm, gekappt, sägerau, 15 - 25 cm breit. Passende Pfosten finden Sie auf Seite 65.

Bohle **13.99**

Rancherzaunbohle Lärche

**Rancherzaunbohle Lärche natur**

24 mm, Länge 250 cm, 15 - 25 cm breit, gekappt, sägerau. Passende Pfosten finden Sie auf Seite 65.

Bohle **14.99**

Rancherzaunbohle Robinie

**Rancherzaunbohle Robinie natur**

20 mm, Länge 250 cm, Breite ca. 17 - 23 cm, unbesäumt, sägerau, frisch. Passende Pfosten finden Sie auf Seite 65.

Bohle **14.99****Vorgartenzaun gerade**

Nadelholz, kesseldruckimprägniert, Staketen ca. 19 x 90 mm, Köpfe gerundet, edelstahlgelagelt.

1	<b>Element gerade</b>	ca. B 180 x H 85 cm	(ZL 884151)	<b>34.99</b>
2	<b>Einzeltür gerade</b>	ca. B 100 x H 85 cm	(ZL 884059)	<b>69.99</b>
3	<b>Element gerade</b>	ca. B 180 x H 100 cm	(ZL 884149)	<b>44.99</b>
4	<b>Einzeltür gerade</b>	ca. B 100 x H 100 cm	(ZL 884049)	<b>84.99</b>
5	<b>Pfosten mit Kopfrundung, gehobelt</b>	ca. 9 x 9 x 95 cm	(ZL 887255)	<b>9.99</b>
6	<b>Pfosten mit Kopfrundung, gehobelt</b>	ca. 9 x 9 x 120 cm	(ZL 887256)	<b>12.79</b>

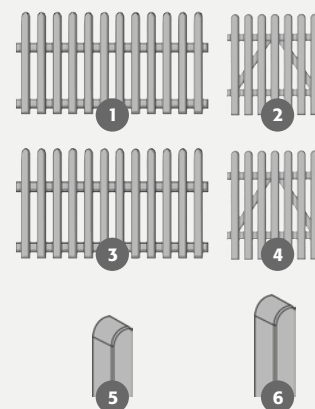

**Vorgartenzaun »Bamberg«**

Nadelholz, farbig lasiert in Pinie, Staketen ca. 19 x 90 mm, Köpfe gerundet, edelstahlgelagert.

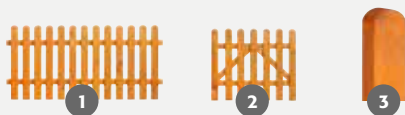

1 **Element** ca. B 180 x H 85 cm (ZL 884453) **44.95**

2 **Einzeltür** ca. B 100 x H 85 cm (ZL 884454) **84.95**

3 **Pfosten mit Kopfrundung, gehobelt, ca. 9 x 9 x 100 cm** (ZL 887386) **22.99**



**Weiden-Beetbegrenzung**  
Weide geölt, geflochten.

ca. B 120 x H 20/35 cm  
(50 ZL 884806)

Element **13.99**

ca. B 120 x H 40/55 cm  
(30 ZL 888521)

Element **19.99**

Weiden-Beetbegrenzung, ca. B 120 x H 40/55 cm



**Mini-Staketenzaun Lärche**

Lärche naturbelassen, montagefertiges Element,  
ca. B 112 x H 25/50 cm.  
(ZL 888601)

Element **9.95**



**Rollzaun »Haselnuss Mini«**

Handgespalten, naturbelassene Haselnuss, Staketenabstand ca. 3 - 4 cm, Verbindung aus verzinktem Draht. **Abgabe nur in ganzen Rollen.** Rolle à L 200 x H 28/45 cm.  
(40 ZL 886245)

Rolle **21.99**  
Ifdm. 10.98



Immenhof, Douglasie natur

Auch in  
kessedruckimprägniert  
KD+ braun und KDG grau,  
sowie in 9 Lasurfarbtönen  
erhältlich.

**Gartenzaun »Immenhof«**  
Douglasie unbehandelt,  
Montage zwischen Pfosten



<b>1</b>	<b>Immenhoffeld</b> Latten 3 x 5 cm, montagefertig inkl. Riegel, von vorne vernagelt	200 x 100 cm	(20010D)	<b>149.00</b>
<b>2</b>	<b>Komfort-Pfosten</b> allseitig gehobelt, Längskanten und Kopf allseitig gerundet	9 x 9 cm, 110 cm	(41211D)	<b>27.95</b>
<b>3</b>	<b>Tür Halbrahmen 1-flügelig</b> Rahmen: allseitig gehobelt, 40 x 100 mm, Leimholz. Überblattet und verschraubt.	100 x 100 cm	(61110D)	<b>269.00</b>
<b>4</b>	<b>Beschlag Nr. 13</b> kompl. mit Klinkhakenverschluss, 2 Langbänder 500mm verstellbar		(08013)	<b>132.00</b>
<b>5</b>	<b>Immenhof Tor 2-flügelig, Douglasie natur</b> Rahmen: allseitig gehobelt, Leimholz, überblattet und verschraubt ohne Beschlag	300 x 100 cm	(63110D)	<b>619.00</b>
<b>6</b>	<b>Beschlag Nr. 50</b> kompl. mit Überwurf, Bodenschieber, Auflaufbock, 4 Langbänder 700 mm verstellbar		(08050)	<b>314.00</b>





Nordik, KD+ braun



Nordik, KD+ braun



**Gartenzaun »Nordik«**  
kesseldruckimprägniert KD+ braun,  
Montage zwischen Pfosten

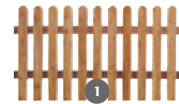

<b>1</b>	<b>Nordikfeld</b> Latten 3 x 8 cm, montagefertig inkl. Riegel, von vorne vernagelt	200 x 100 cm	(202102)	<b>119.00</b>
<b>2</b>	<b>Nordiklatten</b> allseitig gehobelt, Kopf und Kanten gerundet (Preis je 10er Bund)	3 x 8 cm, 100 cm	(52010)	<b>54.00</b>
<b>3</b>	<b>Zaunriegel</b> allseitig gehobelt, Oberseite abgeschrägt (Preis je 4er Bund)	4,5 x 7 cm, 200 cm	(54520)	<b>42.00</b>

**Jägerzaun**

kesseldruckimprägniert KD+ braun,  
Montage vor Pfosten, Nägel verzinkt

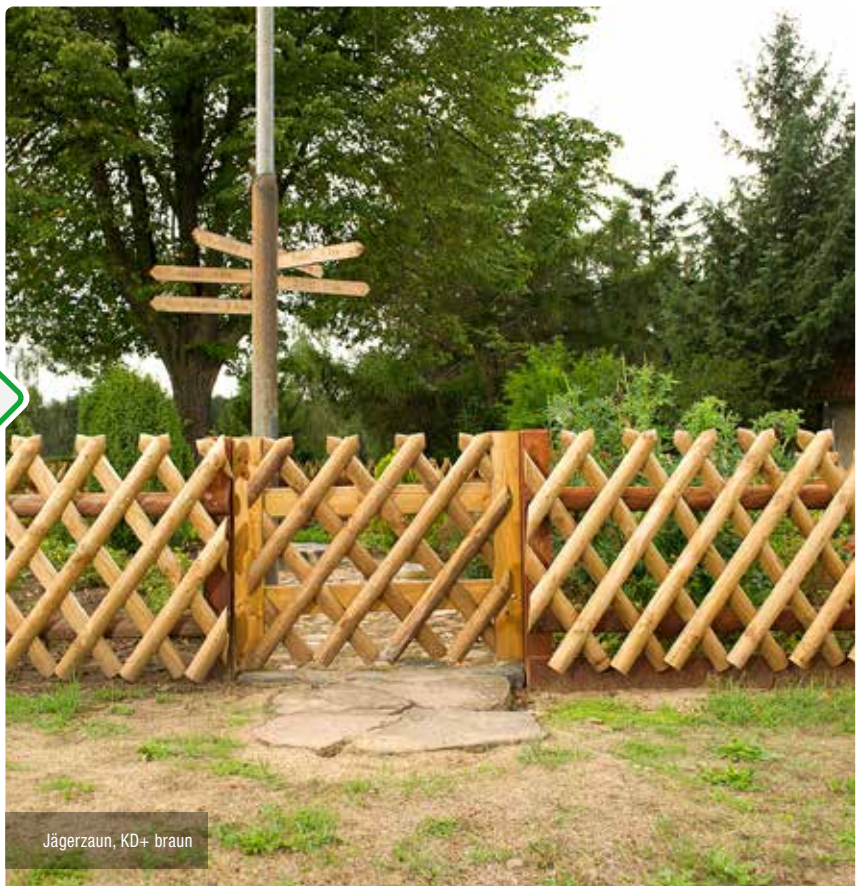

Jägerzaun, KD+ braun

<b>1</b>	<b>Jägerzaunfeld</b> montagefertig, 22 Latten, Latten gekegelt	250 x 80 cm	(21008)	<b>79.00</b>
<b>2</b>	<b>Riegel halbrund</b> gefräst (Preis je 4er Bund)	ø 8,5, 200 cm	(25220)	<b>29.00</b>



BBQ-Pergola »Basic 88«

**BBQ-Pergola »Basic 88«**

Lamellendach mit verstellbaren Öffnungswinkeln als Sonnen-, Wind- und Regenschutz, aus Stahl, anthrazit, Pfostenstärke ca. 8,8 x 8,8 cm. Wasserableitungssystem im Pfosten. Inkl. 2 seitlicher Ablagen. Ca. B 250 x H 240 x T 150 cm. (4 ZL 819803)

**799.95****passendes Zubehör:****Rückwand**

Maße Ca. B 232 x H 230x T 5,5 cm  
(ZL 819806)

**499.95****Pergola »Lounge«**

Lamellendach mit verstellbaren Öffnungswinkeln als Sonnen-, Wind und Regenschutz, aus Stahl, anthrazit, Pfostenstärke ca. 8,8 x 8,8 cm, einfache Montage. Inkl. Kissen. Ca. B 202 x H 239 x T 169 cm. (ZL 915208)

**999.95****Pergola »Classic 111«**

Anthrazit, ca. B 300 x H 250 x T 400 cm. Pfostenstärke ca. 11,1 x 11,1 cm, Gestell aus Aluminium, bewegliches Lamellendach aus Stahl, per Handkurbel einstellbare Öffnungswinkel, Wasserableitungssystem im Pfosten, einfache Montage. Seitenwände sind zusätzlich erhältlich. (ZL 819786)

**1.699.95****passendes Zubehör:****Lamellenwand**

Für eine geschlossene Seite werden 3 einzelne Lamellenwände benötigt.

Ca. B 93 x H 240 cm, für 3-m-Seite  
(ZL 819791)

**319.95**

Ca. B 123 x H 240 cm, für 4-m-Seite  
(ZL 819792)

**399.95**

**Terrassenüberdachung mit Schiebedach ☺**

Aluminiumrahmen, pulverbeschichtet, Anthrazit, frei stehend mit vier ca. 10 x 10 cm starken Pfosten, Querträger ca. 12 x 8 cm stark, Dach aus Polycarbonat, ca. 6 mm stark. Die linke und rechte Seite des Daches kann durch eine Kurbel geöffnet werden.  
Ca. B 400 x H 220/260 x T 300 cm. Max. Schneelast ca. 120 kg/m<sup>2</sup>.  
(ZL 819796)

ab **1.299.95**

☺ Lieferzeit auf Anfrage

**EIN PLATZ AN DER  
SONNE ... BEI JEDEM  
WETTER**

Eine Terrassenüberdachung bereichert den Garten auf vielfältige Weise: Sie spendet angenehmen Schatten an sonnigen Tagen, schützt vor leichter Witterung und auch vor Regen und schafft einen gemütlichen Ort zum Entspannen.

**NEU**



## upyard™

Inspiziert vom skandinavischen Minimalismus hat Upyard clevere und witzige Gartenprodukte entwickelt, die erfahrene Gärtner und Anfänger gleichermaßen ansprechen, wenn sie Kräuter, Gemüse und Blumen in ihren Gärten anpflanzen möchten – sowohl in der Stadt als auch auf dem Land.

- Vielzahl an Gestaltungsmöglichkeiten
- einfache Montage
- stapelbar und modular



### INFORMATIONEN, TIPPS & WISSEN »

Die Palettenrahmen und umfangreiches Zubehör finden Sie unter: [holzzentrum.de](http://holzzentrum.de)



Blumenkästen »Toscana«, kesseldruckimprägniert

### Blumenkasten »Toscana«

Kiefer/Fichte, kesseldruckimprägniert oder pinienfarbig lasiert.  
Mit stabiler Folie ausgeschlagen, ca. 35 cm hoch.

1	<b>Quadratisch</b>	ca. 40 x 40 cm	kesseldruckimprägniert pinienfarbig lasiert	(ZL 885259) (ZL 885269)	<b>59.95</b> <b>69.95</b>
2	<b>6-eckig</b>	ca. 50 x 50 cm	kesseldruckimprägniert pinienfarbig lasiert	(ZL 885262) (ZL 885273)	<b>69.95</b> <b>79.95</b>
3	<b>Rechteckig</b>	ca. 90 x 40 cm	kesseldruckimprägniert pinienfarbig lasiert	(ZL 885260) (ZL 885270)	<b>89.95</b> <b>99.95</b>
4	<b>Rechteckig</b>	ca. 120 x 40 cm	kesseldruckimprägniert	(ZL 885261)	<b>99.95</b>



Blumenkästen »Toscana«, pinienfarbig lasiert

Rhombus-Sichtschutzelement baugleich zu Sichtschutzzaun »Bali« auf Seite 55.



Blumenkasten »Bali« mit Rhombussichtschutz und 2 Einhäng-Blumenkästen

**Blumenkasten »Bali« Lärche mit Rhombussichtschutz**

Lärche naturbelassen, ca. B 90 x T 40 x H 150 cm, Lamellen des Sichtschutz ca. 24 x 77 mm, glatt gehobelt, Bausatz, inkl. Pflanzfolie. Mit optionalem Blumenkasten zum einfachen einhängen und dekorieren. (ZL 815031)

**119.99**

**Passender Einhäng-Blumenkasten für »Bali«**

Ca. B 40 x T 16 x H 16 cm (ZL 815032)

**19.99**



**Blumenkasten mit Rankgitter gerade**

Kiefer/Fichte, kesseldruckimprägniert, pinienfarbig lasiert oder 2-fach lasiert, Grau. Bausatz, ca. B 120 x T 40 x H 170 cm. Inkl. Folie.

**Blumenkasten mit Rankgitter gerade**

kesseldruckimprägniert (ZL 885166)	<b>79.99</b>
pinienfarbig lasiert (ZL 885189)	<b>99.95</b>
2-fach lasiert, Grau (ZL 885468)	<b>99.95</b>



Blumenkasten mit Rankgitter gerade, pinienfarbig lasiert



Blumenkasten mit Rankgitter gerade, kesseldruckimprägniert



Blumenkasten mit Rankgitter gerade, 2-fach lasiert, Grau



**Hochbeet auf Rollen**

Kiefer naturbelassen, Metallecken schwarz, ca. 88 x 52 x 70 cm, lenkbare Rollen. (ZL 885556)

**119.95**



**Hochbeet**

Kiefer/Fichte, kesseldruckimprägniert, im Farbton Teakbraun, Bausatz aus Halbrundriegeln, inkl. Pflanzfolie für die Seitenwände, ohne Boden. Ca. B 180 x T 80 x H 80 cm (ZL 885407)

**139.95**



**Hochbeet**

Lärche naturbelassen, Bausatz, inkl. Pflanzfolie für die Seitenwände, ohne Boden.

Ca. B 125 x T 45 x H 80 cm (6 ZL 885386)

**129.99**

Ca. B 125 x T 85 x H 80 cm (passender Frühbeetaufsatz erhältlich) (6 ZL 885276)

**179.99**



**Frühbeetaufsatz**

Lärche naturbelassen, Bausatz, mit 3-fach feststellbaren Fenstern. Ca. B 119 x T 80 x H 30 cm (ZL 885525)

**109.99**



**Hochbeet Rhombus Lärchenton**

Kiefer, kesseldruckimprägniert, im Farbton Lärche. Ca. B 180 x T 80 x H 80 cm. Rhombusleisten ca. 22 x 70 mm glatt gehobelt. Bausatz inkl. Vlies für die Seitenwände, ohne Boden. (ZL 885541)

**169.95**



## Gärtnern auf kleinem Raum

Mit Hochbeet und Blumenleiter können Sie selbst auf wenig Platz effektiv gärtnern, z. B. auf einem schmalen Balkon oder einer kleinen Terrasse. Während im Hochbeet Gemüse und Kräuter wachsen, bietet die Blumenleiter zusätzlichen Raum für Blumen oder kleinere Pflanzen. So nutzen Sie den vorhandenen Platz optimal und schaffen eine grüne Oase.

### Hochbeet auf Beinen

WPC im Farbton Anthrazit, Eckpfosten aus Aluminium. Bausatz.  
Ca. B 78,5 x T 46 x H 74 cm.  
(12 ZL 889158)

79.95



### Blumenleiter 3-stufig

HDPE-Kunststoff (Hart-Polyethylen-Kunststoff) im Farbton Grau. 3-stufig klappbar. Fertigartikel.  
Ca. B 50 x T 60 x H 99 cm.  
(ZL 885557)

69.95



**WPC-Hochbeet**

WPC im Farbton Anthrazit, Eckleisten aus Aluminium, mit einer Verstrebung für maximale Stabilität, B 160 x T 70 x H 75 cm, Bausatz. Schneckenschutz optional erhältlich.  
(ZL 885554)

**119.00**

Passender Schneckenschutz  
(ZL 885555)

**34.95**

WPC-Hochbeet mit Schneckenschutz

**upyard™****Gartenschuppen mit Einlegeböden**

nordische Fichte, natur, B 150 x H 161 x T 70 cm, mit Doppeltür, Bausatz mit vorgefertigten Paneelen zur einfachen Montage, inkl. wasserdichter Eindeckung, 6 Aufhängern und 2 Einlegeböden.  
(WH-SSH-1.5-0.7)

**349.99**

## Formschön & langlebig



### Die perfekte Truhe für außen

Sie steckt locker all das weg, wofür Sie keinen geeigneten Aufbewahrungsort haben. Ideal zum Verstauen von Sitzkissen, Klappstühlen, Spielzeug, Sport- und Campingutensilien. Durch hochwertige Materialien eine dauerhafte Lösung.



#### Biohort FreizeitBox 130

Quarzgrau-Metallic, innen Grauweiß.  
B 134 x T 62 x H 71 cm. Das Volumen ist ca. 460 Liter.  
Deckelöffnung mit Gasdruckfeder, Drehgriff-Zylinderschloss.

**334.99**

**HÖRMANN**

**EXKLUSIVES BESTELLSORTIMENT**

Für eine optimale und saubere Unterbringung des Kaminholzes bietet Hörmann das ideale Kaminholzregal. Hier findet das Holz den perfekten Schutz vor Regen und Schnee. Das praktische Aufbewahrungslager gibt es in zwei Größen, die Platz für bis zu 3 Raummeter bzw. 5 Schüttraummeter bieten.

Optional ist eine leicht zu montierende Rückwand für das Kaminholzregal erhältlich. Hiermit kann die angrenzende Hauswand geschützt oder – bei freier Platzierung – eine einheitliche Optik garantiert werden. In 2 Größen und neun Standardfarben erhältlich.



**20 Jahre Garantie**



**Made in Germany**

#### Kaminholzregal »Berry«

Typ 1: B 123 x T 103 cm, H 198 cm\* ab **769.00**

Typ 2: B 181 x T 103 cm, H 198 cm\* ab **959.00**

\* Größenangaben inklusive Dachüberstand



Kaminholzregal »Berry« Typ 1, in RAL 7016 Anthrazitgrau



Kinderspielanlage »Enija« mit Kletteranbau

**Kinderspielanlage »Enija«**

Kiefer/Fichte, kesseldruckimprägniert, Bausatz, Aufbaumaße ca. B 350 x T 200 cm, H 300 cm, Podesthöhe ca. 145 cm, mit 7 x 7 cm Kantholz-Standpfosten und Rundholz-Schaukelbalken, inkl. Doppelschaukel, Leiter und Sandkasten. (ZL 883452)

(Ohne Rutsche und Kletteranbau) ab **399.99**

**Passender Kletteranbau für »Enija«**

Sprossenwand mit 10 bunten Klettersteinen aus Kunststoff, Strickleiter mit Rundhölzern, Hangelgerüst mit roten beschichteten Reckstangen. 140 x 70 x 150 cm. (ZL 883531)

**229.99**



Kinderspielanlage »Enija« mit Wellenrutsche

**Wellenrutsche, Kunststoff, ca. 265 cm lang.**

Blau (ZL 883410)

Rot (ZL 883528)

Stk. **109.95**



Wellenrutsche in Rot,  
220 oder 265 cm lang.

Die abgebildeten Spielgeräte sind: »Geeignet für Kinder im Alter von 3 - 14 Jahren.« (Ausnahme Rutschen: 3 - 10 Jahre). »Nur für den privaten Hausgebrauch im Freien bestimmt.«

Kantholz

Rundholz

## BEREIT FÜRS ABENTEUER IM GARTEN!

Machen Sie Ihren Garten zum echten Abenteuerspielplatz. Hier kann geklettert, geschaukelt und getobt werden. Und weil Sicherheit genauso wichtig ist wie Spaß, empfehlen wir passende Fallschutzmatten. Sie sorgen für weiche Landungen und ein gutes Gefühl beim Spiel der Kinder.

Also: Raus an die frische Luft, losspielen und jeden Tag neue Abenteuer erleben!

**Fallschutzplatte**

aus Gummi 50 x 50 cm, rotbraun, Stärke 30 mm, inkl. Verbindungs-Sticks.

Stk. **15.99**





**Doppelschaukel »Robinie«**  
 Nadelholz, Bausatz. Mit ca. 10-cm-Rundholz-Standpfosten und -Schaukelbalken. Inkl. 2 x Schaukelbretter.  
 Aufbaumaße ca. B 320 x T 200 x H 230 cm  
 (ZL 883533)

**449.99**



*Stelzenhaus beliebig erweiterbar*



**Stelzenhaus »Achim«**

Fichte naturbelassen, Bausatz, Spielhaus auf 4 Pfosten, ca. 7 x 7 cm stark. Sockelmaß/Aufbauhöhe Haus ca. B 180 x T 190 x H 287 cm, Podesthöhe ca. 125 cm. Mit Leiter, Tür und Sprossenfenstern. Ohne Dachpappe und Anbau.  
 (ZL 883203)

(Ohne Rutsche) ab **849.99**

**Schaukelanbau für Stelzenhaus »Achim«**

ca. 241 x 208 x 215 cm.  
 (ZL 883523)

**269.99**

**Wellenrutsche (o. Abb.)**

Kunststoff, ca. 220 cm lang.  
 Blau (ZL 883451)

Stk. **89.99**

**Sandkasten »Phil«**

Kiefer/Fichte, kesseldruckimprägniert, Bausatz,  
ca. 140 x 140 cm, 20 mm starke Bretter, Sitzbrett  
ca. 120 mm breit, inkl. Holzabdeckung.  
(ZL 883385)

ab **99.99**

Bedarf Spielsand (2/3 Füllung):  
16 Säcke à 25 kg.

*Sandkasten inklusive  
Holzabdeckung: Alles  
sicher vor Schmutz  
geschützt!*

**Spielsand »Sahara«**

25 kg-Sack.

Sack je **4.79****Kinderspielanlage »Arno«**

Kiefer/Fichte, kesseldruckimprägniert, Bausatz, Aufbaumaße ca. B 425 x T 190 cm,  
H 220 cm. Podesthöhe ca. 145 cm. Mit 10 cm Rundholz-Standpfosten und Schaukel-  
balken. Inkl. 2 Schaukelbrettern, Strickleiter und Leitern.  
(ZL 883408)

(Ohne Rutsche) ab **259.99****Wellenrutsche**, Kunststoff, ca. 265 cm lang.

Blau (ZL 883410)

Rot (ZL 883528)

**EXKLUSIVES**  
BESTELLSORTIMENTStk. **109.95**
**Rundholz**



**Spielreck**

Lärche unbehandelt. Pfosten 8 x 8 cm, 155 cm Länge.  
Der Platzbedarf in der Breite ist ca. 205 cm.

(1246)

**129.99**



**Sandkasten BE0 6-eck**

Lärche unbehandelt, Ø 174 cm.

(1249)

**129.99**

**Abdeckung für BE0**

Plane blau.

(418)

**21.99**



**Kinder Picknicktisch**

Lärche unbehandelt,  
89 x 89 x 50 cm.

(1247)

**64.99**

**Jugend Picknicktisch**

Lärche unbehandelt,  
119 x 115 x 61 cm.

(1248)

**115.99**



**Klettertor**

Lärche unbehandelt, inkl. Netz  
ca. 240 x 52 x 209 cm.

(1245)

**319.99**



**Elementhaus »Nyland« Pultdach**

Fichte naturbelassen, Sockelmaß ca. B 170 x T 120 cm, H 198 cm, **14 mm Wandstärke**. Inkl. Fußboden und Doppeltür aus Vollholz, Dach aus OSB-Platten, ohne Dachpappe. (ZL 881828)

ab **429.99**

Bedarf Dachpappe: 1 Rolle à 10 m.



**Elementhaus »Nyland« Satteldach**

Fichte naturbelassen, Sockelmaß ca. B 170 x T 120 cm, H 218 cm, **14 mm Wandstärke**. Inkl. Fußboden und Doppeltür aus Vollholz, Dach aus OSB-Platten, ohne Dachpappe. (ZL 881367)

ab **429.99**

Bedarf Dachpappe: 1 Rolle à 10 m.  
Bedarf Bitumenschindeln: 2 Pakete à 3 m².



**Blockbohlenhaus »Inn«**

Nordisches Nadelholz naturbelassen oder farbbehandelt, Sockelmaß ca. B 200 x T 200 cm, ca. H 235 cm. **28 mm Wandstärke**. Tür mit Echtglas und Sprossen. Inkl. Fußboden, ohne Dachpappe.

Naturbelassen (ZL 881909) ab **1.099.95**

Carbongrau (ZL 881943)

Schwedenrot (ZL 881945)

Lichtgrau (ZL 881944)

Grüngrau (ZL 88100140) ab **1.699.95**

Bedarf Dachpappe: 1 Rolle à 10 m.  
Bedarf Bitumenschindeln: 3 Pakete à 3 m².



Carbongrau

Schwedenrot

Lichtgrau

Grüngrau



»Inn« naturbelassen

**Blockbohlenhaus »Neuseeland«**

Nordisches Nadelholz naturbelassen. Sockelmaß ca. B 180 x T 180 cm, x H 222 cm. **19 mm Wandstärke.** Inkl. Fußboden und Doppeltür kunststoffverglast mit Sprossen, ohne Dachpappe.

- |               |               |                    |
|---------------|---------------|--------------------|
| Naturbelassen | (ZL 881457)   | ab <b>899.95</b>   |
| Carbongrau    | (ZL 88100164) |                    |
| Schwedenrot   | (ZL 88100166) |                    |
| Lichtgrau     | (ZL 88100165) |                    |
| Grüngrau      | (ZL 88100167) | ab <b>1.299.95</b> |

Bedarf Dachpappe: 1 Rolle à 10 m.  
Bedarf Bitumenschindeln: 2 Pakete à 3 m².

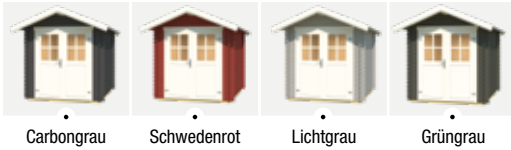

»Neuseeland« naturbelassen



»Melbourne« naturbelassen

**Blockbohlenhaus »Melbourne«**

Fichte naturbelassen, Sockelmaß ca. B 250 x T 200, H 240 cm, **19 mm Wandstärke.** Doppeltür mit Echtglas und Sprossen. Inkl. Fußboden, ohne Dachpappe.

- |               |               |                    |
|---------------|---------------|--------------------|
| Naturbelassen | (ZL 881938)   | ab <b>1.149.95</b> |
| Carbongrau    | (ZL 88100168) |                    |
| Schwedenrot   | (ZL 88100170) |                    |
| Lichtgrau     | (ZL 88100169) |                    |
| Grüngrau      | (ZL 88100171) | ab <b>1.599.95</b> |

Bedarf Dachpappe: 2 Rollen à 10 m.



**WPC-Gartenhaus**

WPC, Farbe der Wandbohlen Hellgrau, Sockelmaß ca. B 200 x T 200 cm, ca. H 236 cm, **28 mm Wandstärke.** Doppeltür aus Aluminium mit Fenster aus Isolierglas. Dach aus Aluminium, weitere Dacheindeckung ist nicht erforderlich, ohne Fußboden. (ZL 881940) ab **1.699.95**

*Mit modernem Pultdach aus Aluminium*

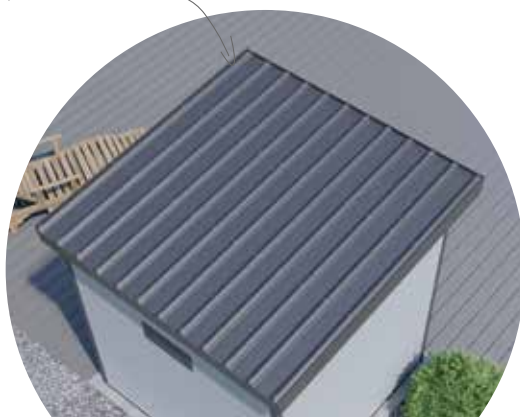

**Blockbohlenhaus-Serie »Malta«**

Fichte naturbelassen oder farbbehandelt,  
**28 mm Wandstärke**. Doppeltür mit Echtglas  
und Sprossen. Inkl. Fußboden, ohne Dachpappe.

**»Malta 1«**

Sockelmaß ca. B 300 x T 200 x H 217/188 cm.

Naturbelassen	(ZL 881383)	ab <b>1.499.95</b>
Carbongrau	(ZL 881999)	
Schwedenrot	(ZL 88100012)	
Lichtgrau	(ZL 88100011)	
Grüngrau	(ZL 88100172)	ab <b>1.999.95</b>

Bedarf Dachpappe: 2 Rollen à 10 m.

**Passender Anbau für »Malta 1«**

Ca. B 190 x T 192 cm.

Naturbelassen	(ZL 881692)	ab <b>549.95</b>
Carbongrau	(ZL 88100022)	
Schwedenrot	(ZL 88100024)	
Lichtgrau	(ZL 88100023)	
Grüngrau	(ZL 88100173)	ab <b>749.95</b>

Bedarf Dachpappe: 2 Rollen à 10 m.



Naturbelassen

**SPAR DIR DAS  
STREICHEN!**

Carbongrau



Schwedenrot



Lichtgrau



Grüngrau

Alle Häuser und Anbauten der Blockbohlenhaus-Serie »Malta«  
erhalten Sie **naturbelassen** oder bereits direkt **farbbehandelt** in  
Carbongrau, Schwedenrot, Lichtgrau oder Grüngrau:

- Schutz gegen Witterungseinflüsse, UV-Strahlung und Alterung
- moderne, zeitlose Optik
- naturbelassene Innenräume für ein optimales Raumklima
- Fenster, Türen und Blenden weiß abgesetzt

**»Malta 2«**

Sockelmaß ca. B 300 x T 250 x H 217/188 cm.

Naturbelassen	(ZL 881384)	ab <b>1.599.95</b>
Carbongrau	(ZL 88100014)	
Schwedenrot	(ZL 88100016)	
Lichtgrau	(ZL 88100015)	
Grüngrau	(ZL 88100174)	ab <b>2.199.95</b>

Bedarf Dachpappe: 2 Rollen à 10 m.

**Passender Anbau für »Malta 2«**

Ca. B 190 x T 242 cm.

Naturbelassen	(ZL 881693)	ab <b>649.95</b>
Carbongrau	(ZL 88100026)	
Schwedenrot	(ZL 88100028)	
Lichtgrau	(ZL 88100027)	
Grüngrau	(ZL 88100175)	ab <b>849.95</b>

Bedarf Dachpappe: 2 Rollen à 10 m.



»Malta 3«, Naturbelassen mit Anbau ca. 290 cm

»Malta 3«

Sockelmaß ca. B 292 x T 292 x H 217/188 cm.

Naturbelassen	(ZL 881511)	ab <b>1.699.95</b>
Carbongrau	(ZL 88100018)	
Schwedenrot	(ZL 88100020)	
Lichtgrau	(ZL 88100019)	
Grüngrau	(ZL 88100176)	ab <b>2.299.95</b>

Bedarf Dachpappe: 2 Rollen à 10 m.

Passender Anbau für »Malta 3« (190 cm)

Ca. B 190 x T 292 cm.

Naturbelassen	(ZL 881512)	ab <b>649.95</b>
Carbongrau	(ZL 88100030)	
Schwedenrot	(ZL 88100032)	
Lichtgrau	(ZL 88100031)	
Grüngrau	(ZL 88100177)	ab <b>849.95</b>

Bedarf Dachpappe: 1 Rolle à 10 m.

Passender Anbau für »Malta 3« (290 cm)

Ca. B 290 x T 292 cm.

Naturbelassen	(ZL 881513)	ab <b>949.95</b>
Carbongrau	(ZL 88100034)	
Schwedenrot	(ZL 88100036)	
Lichtgrau	(ZL 88100035)	
Grüngrau	(ZL 88100178)	ab <b>1.199.95</b>

Bedarf Dachpappe: 2 Rolle à 10 m.

»Malta 4«

Sockelmaß ca. B 390 x T 292 x H 217/188 cm.

Naturbelassen	(ZL 881694)	ab <b>1.999.95</b>
Carbongrau	(ZL 88100038)	
Schwedenrot	(ZL 88100040)	
Lichtgrau	(ZL 88100039)	
Grüngrau	(ZL 88100179)	ab <b>2.699.95</b>

Bedarf Dachpappe: 2 Rollen à 10 m.

Passender Anbau für »Malta 4«

Ca. B 390 x T 292 cm.

Naturbelassen	(ZL 881695)	ab <b>1.049.95</b>
Carbongrau	(ZL 88100042)	
Schwedenrot	(ZL 88100044)	
Lichtgrau	(ZL 88100043)	
Grüngrau	(ZL 88100180)	ab <b>1.299.95</b>

Bedarf Dachpappe: 2 Rolle à 10 m.



Raum für Ideen,  
Komfort und  
Gemütlichkeit.

Machen Sie Ihr  
Gartenhaus zu Ihrem  
persönlichen Rückzugsort!



»Malta 4«, Naturbelassen



»Australien«, Naturbelassen

**Blockbohlenhaus »Australien«**

Nordisches Nadelholz naturbelassen oder farbbehandelt, Sockelmaß ca. B 280 x T 280 cm, H 222 cm, Vordach ca. 20 cm, **28 mm Wandstärke**. Doppeltür mit Echtglas und Sprossen, inkl. Fußboden, ohne Dachpappe.

Naturbelassen	(ZL 881358)	ab <b>1.499.95</b>
Carbongrau	(ZL 881963)	
Schwedenrot	(ZL 881965)	
Lichtgrau	(ZL 881964)	
Grüngrau	(ZL 88100132)	ab <b>1.999.95</b>

Bedarf Dachpappe: 2 Rollen à 10 m.  
Bedarf Bitumenschindeln: 5 Pakete à 3 m<sup>2</sup>.



Carbongrau Schwedenrot Lichtgrau Grüngrau

**Blockbohlenhaus »Australien« Plus**

Nordisches Nadelholz naturbelassen oder farbbehandelt, Sockelmaß 280 x 280 cm, H 257 cm, Vordach ca. 20 cm, **28 mm Wandstärke**. Doppeltür mit Echtglas und Sprossen. Erhöhte Ausführung mit zwei zusätzlichen Wandbohlen und einer höheren Tür. Inkl. Fußboden, ohne Dachpappe.

Naturbelassen	(ZL 881395)	ab <b>1.599.95</b>
Carbongrau	(ZL 88100135)	
Schwedenrot	(ZL 88100136)	
Lichtgrau	(ZL 88100134)	
Grüngrau	(ZL 88100137)	ab <b>2.299.95</b>

Bedarf Dachpappe: 2 Rollen à 10 m.  
Bedarf Bitumenschindeln: 4 Pakete à 3 m<sup>2</sup>.



Carbongrau Schwedenrot Lichtgrau Grüngrau



»Australien« Plus, Grüngrau

**Info****Montageservice: Aufbau Gartenhäuser & Carports**

Handwerkliches Geschick, langjährige Erfahrung und ein fundiertes Fachwissen. Unsere Montageprofis sorgen dafür, dass Sie lange Freude an Ihrem neuen Gartenhaus, Carport, Gartenzaun und Sichtschutz hast. Nähere Informationen zu den Montageleistungen unserer Handwerkspartner erhalten Sie von unseren Fachverkäufern.

**Baurecht im Garten**

Wer im Garten eine bauliche Maßnahme vornehmen möchte, sollte Baurecht und Abstände beachten, denn viele Bauten im eigenen Garten erfordern je nach Art und Größe eine Baugenehmigung. Wofür eine Baugenehmigung verlangt wird, regelt die jeweilige Landesbauordnung, aber auch Vorgaben der Kommunen können eine Rolle spielen. Der Bau eines Gartenhauses oder eines Carports hängt oftmals von den Ausmaßen und dem Fundament ab. In vielen Regionen sind Gartenhäuser, die ein Fundament haben oder auf einer Bodenplatte stehen und eine bestimmte Raummeterzahl überschreiten, genehmigungspflichtig. Allerdings ist nicht die Grundfläche, sondern der umbaute Raum ausschlaggebend. Offene Fragen sollten frühzeitig mit dem Bauamt geklärt werden, wobei in der Regel mündliche Bauvoranfragen gebührenfrei sind. Zum Bauamstermin sind Lagepläne und Zeichnungen mitzubringen, um Fragen zu klären: Wie viel Platz steht für den Bau zur Verfügung? Kann vorhandener Baumbestand entfernt werden? Welcher Raum auf dem Grundstück ist nutzbar? Den Bauanträgen müssen Lageplan, Baubeschreibung, verschiedene Ansichten und ein Grundriss beigefügt sein.

**Blockbohlenhaus »Kubus 1«**

Fichte naturbelassen oder farbbehandelt, Sockelmaß ca. B 300 x T 300 cm, H 239 cm, **28 mm Wandstärke**. Schiebetür aus Aluminium mit Lichtausschnitten, vollverglast mit Echtglas. Inkl. Fußboden, ohne Dachpappe.

Naturbelassen	(ZL 881939)	ab <b>2.899.95</b>
Carbongrau	(ZL 88100074)	
Schwedenrot	(ZL 88100076)	
Lichtgrau	(ZL 88100129)	
Grüngrau	(ZL 88100148)	ab <b>3.499.95</b>

Bedarf Dachpappe: 2 Rollen à 10 m.



Carbongrau    Schwedenrot    Lichtgrau    Grüngrau



»Kubus 1«, Lichtgrau



»Kubus 2«, Naturbelassen

Zusatzfenster

**Blockbohlenhaus »Kubus 2«**

Fichte naturbelassen oder farbbehandelt, Sockelmaß ca. B 400 x T 300 cm, H 239 cm, **28 mm Wandstärke**. Schiebetür aus Aluminium mit Lichtausschnitten, vollverglast mit Echtglas. Inkl. Fußboden, ohne Dachpappe.

Naturbelassen	(ZL 881396)	ab <b>3.699.95</b>
Carbongrau	(ZL 88100150)	
Schwedenrot	(ZL 88100151)	
Lichtgrau	(ZL 88100149)	
Grüngrau	(ZL 88100152)	ab <b>4.299.95</b>

Bedarf Dachpappe: 2 Rollen à 10 m.

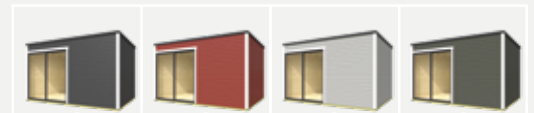

Carbongrau    Schwedenrot    Lichtgrau    Grüngrau

**Zusatzfenster für »Kubus«**

raumhoch, ca. B 60 x H 180 cm (ZL 881398)

**699.95**



**Passender Anbau für »Kubus 1 und 2«**

ca. B 300 x T 300 cm, H 239 cm

Naturbelassen	(ZL 881397)	ab <b>1.399.95</b>
Carbongrau	(ZL 88100154)	
Schwedenrot	(ZL 88100155)	
Lichtgrau	(ZL 88100153)	
Grüngrau	(ZL 88100156)	ab <b>1.799.95</b>

Bedarf Dachpappe: 2 Rollen à 10 m.

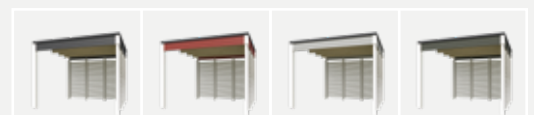

Carbongrau    Schwedenrot    Lichtgrau    Grüngrau



»Kubus 2«, Naturbelassen mit Anbau

**Blockbohlenhaus »England«**

Fichte naturbelassen, **40 mm Wandstärke**.  
Mit Vordach, ca. 150 cm, Doppeltür und  
2 Doppelfenster mit Echtglas und Sprossen.  
Inkl. Fußboden, ohne Dachpappe.

**»England 1«** (o. Abb.)

Sockelmaß ca. B 385 x T 285 cm, H 245 cm.

Naturbelassen (ZL 881464) ab **2.999.95**

Carbongrau (ZL 88100046)

Schwedenrot (ZL 88100048)

Lichtgrau (ZL 88100047)

Grüngrau (ZL 88100189) ab **3.799.95**

Bedarf Dachpappe: 4 Rollen à 10 m.

Bedarf Bitumenschindeln: 8 Pakete à 3 m<sup>2</sup>.

**»England 2«**

Sockelmaß ca. B 385 x T 385 cm, H 245 cm.

Naturbelassen (ZL 881465) ab **3.499.95**

Carbongrau (ZL 88100050)

Schwedenrot (ZL 88100052)

Lichtgrau (ZL 88100051)

Grüngrau (ZL 88100190) ab **4.399.95**

Bedarf Dachpappe: 7 Rollen à 10 m.

Bedarf Bitumenschindeln: 10 Pakete à 3 m<sup>2</sup>.



Carbongrau

Schwedenrot



Lichtgrau

Grüngrau



»England 2«

**Blockbohlenhaus »Belmont«**

Nordisches Nadelholz naturbelassen oder farbbehandelt, Sockelmaß ca. B 430 x T 280 cm,  
H 268 cm, Vordach ca. 50 cm. **34 mm Wandstärke**. Türen und Fenster mit Echtglas und  
Sprossen. 2 Räume mit Zwischenwand. Inkl. Fußboden, ohne Dachpappe.

Naturbelassen (ZL 881347) ab **2.999.95**

Carbongrau (ZL 88100185)

Schwedenrot (ZL 88100187)

Lichtgrau (ZL 88100186)

Grüngrau (ZL 88100188) ab **3.699.95**

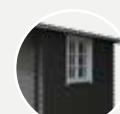

Carbongrau

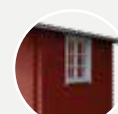

Schwedenrot

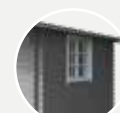

Lichtgrau

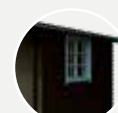

Grüngrau

Bedarf Dachpappe: 3 Rollen à 10 m.

Bedarf Bitumenschindeln: 7 Pakete à 3 m<sup>2</sup>.



»Belmont«, Naturbelassen

**Blockbohlenhaus »Belfi«**

Fichte naturbelassen oder farbbehandelt, Sockelmaß ca. B 430 x T 280 cm, H 235/202 cm, **28 mm Wandstärke**. Türen mit Echtglas und Sprossen, 2 Räume mit Zwischenwand. Inkl. Fußboden, ohne Dachpappe.

- |               |               |                    |
|---------------|---------------|--------------------|
| Naturbelassen | (ZL 881494)   | ab <b>2.499.95</b> |
| Carbongrau    | (ZL 88100181) |                    |
| Schwedenrot   | (ZL 88100183) |                    |
| Lichtgrau     | (ZL 88100182) |                    |
| Grüngrau      | (ZL 88100184) | ab <b>3.499.95</b> |

Bedarf Dachpappe: 2 Rollen à 10 m.



»Belfi«, Naturbelassen



Mehr Ordnung durch zwei Räume



»Karlskrona« inkl. Anbau, Schwedenrot

**Blockbohlenhaus »Karlskrona« inkl. Anbau ☹**

Fichte naturbelassen oder farbbehandelt, 5-eckig, gesamt ca. B 575 x T 300 cm, H 285 cm. **40 mm Wandstärke**, Doppeltür und Fenster mit Echtglas und Sprossen. Ohne Fußboden und Dachpappe. Anbau ca. B 275 x T 300 cm, links oder rechts anbaubar.

- |               |               |                    |
|---------------|---------------|--------------------|
| Naturbelassen | (ZL 881732)   | ab <b>3.699.95</b> |
| Carbongrau    | (ZL 88100083) |                    |
| Schwedenrot   | (ZL 88100085) |                    |
| Lichtgrau     | (ZL 88100082) |                    |
| Grüngrau      | (ZL 88100159) | ab <b>4.999.95</b> |

Bedarf Dachpappe: 5 Rollen à 10 m.  
Bedarf Bitumenschindeln: 12 Pakete à 3 m<sup>2</sup>.  
Bedarf Fußboden »Modular«: 3 Pakete.



Carbongrau

Schwedenrot

Lichtgrau

Grüngrau



»Karlskrona« inkl. Anbau, Naturbelassen

☹ Lieferzeit auf Anfrage



### Blockbohlenhaus »Valen«

Fichte naturbelassen, mit seitlichem Unterstand. 2-flg. Doppeltür B 141,6 x H 205,3 cm, mit ISO-Verglasung sowie einstellbaren Justierbändern, inkl. Schloss und Standard-Drückergarnitur. Fenster feststehend B 88,6 x H 128,1 cm mit ISO-Verglasung. Inkl. Fußboden 18 mm stark. Ohne Dachpappe. (Bitte beachten: Eine Farbbehandlung ist zwingend bauseits auszuführen.)

#### »Valen« 44 mm Wandstärke

Sockelmaß ca. B 300 x T 277 cm, H 248 cm. (89400294)

ab **4.698.00**

Bedarf Dachpappe: 2 Rollen à 10 m.

### Blockbohlenhaus »Eutin«

Fichte naturbelassen, 2-flg. Blockhaustür B 141,6 x H 205,3 cm, mit ISO-Verglasung sowie einstellbaren Justierbändern, inkl. Schloss und Standard-Drückergarnitur. Zwei feststehende Fenster B 57,1 x H 195,6 cm mit ISO-Verglasung. Fußboden aus 18 mm starken naturbelassenen Nut- und Federbrettern inkl. imprägnierter Unterkonstruktion. Massivholzdach aus ca. 18 mm starken Nut- und Federbretter ohne Bitumendachpappe. (Bitte beachten: Eine Farbbehandlung ist zwingend bauseits auszuführen.)

#### »Eutin« 44 mm Wandstärke

Sockelmaß ca. B 480 x T 360 cm, H 247 cm. (88819252)

ab **7.398.00**

Bedarf Dachpappe: 3 Rollen à 10 m.

**NEU**



### Lieferung frei Bordsteinkante

Gilt für alle hier gezeigten JODA-Häuser: Anlieferung frei Bordsteinkante mit LKW 38 to. Entladung mit Seitenstapler oder Kran in Deutschland, Festland. Wendemöglichkeit muss gewährleistet sein.

### Blockbohlenhaus »Breda«

Fichte naturbelassen, mit Tonnendach. Blockhaus-Doppeltür mit fixen Kunststoff-Bullaugen, ca. 180 x 190 cm, inkl. Schloss und Standard-Drückergarnitur. Fußboden aus 18 mm starker Kombischalung auf kesseldruckimprägnierter Unterkonstruktion. Massivholzdach aus 18 mm starker Kombischalung. Inkl. einer Lage Bitumendachpappe zur Ersteindeckung. (Bitte beachten: Eine Farbbehandlung ist zwingend bauseits auszuführen.)

#### »Breda« 28 mm Wandstärke

Sockelmaß ca. B 300 x T 200 cm, H 272 cm. (88304050)

ab **4.898.00**

Bedarf Bitumenschindeln: 5 Pakete à 3 m<sup>2</sup>.

#### »Breda« 45 mm Wandstärke

Sockelmaß ca. B 300 x T 200 cm, H 272 cm. (88304051)

ab **5.598.00**

Bedarf Bitumenschindeln: 5 Pakete à 3 m<sup>2</sup>.



Abb. abweichend

**Blockbohlenhaus »Engvik«**

Fichte naturbelassen, mit Satteldach. 2-flg. Blockhaustür B 141,6 x H 205,3 cm, mit ISO-Verglasung sowie einstellbaren Justierbändern, inkl. Schloss und Standard-Drückergarnitur. Vier feststehende Fenster B 57,1 x H 195,6 cm mit ISO-Verglasung. Inkl. Fußboden 18 mm stark. Ohne Dachpappe. (Bitte beachten: Eine Farbbehandlung ist zwingend bauseits auszuführen.)

**»Engvik« 44 mm Wandstärke**

Sockelmaß ca. B 400 x T 300 cm, H 272 cm.  
(89400290)

ab **4.998.00**

Bedarf Bitumenschindeln: 8 Pakete à 3 m<sup>2</sup>.

Farbgebung ab Werk für alle Blockbohlenhäuser möglich

**Gartenhaus in Rahmenbauweise »Rantum«**

Vorgefertigte Wandelemente mit Doppel-Rhombus-Profilen 28 x 146 mm, Fichte naturbelassen. Feststehende umlaufende Oberlichtbänder. Doppeltür aus Vollglas 140 x 190 cm. Fußboden aus 22,5 mm Nut und Feder Brettern auf 38 x 138 mm Unterkonstruktion. Dacheindeckung mit EPDM Folie 1,5 mm stark mit EPDM Ablauf, PVC-Fallrohr. (Bitte beachten: Eine Farbbehandlung ist zwingend bauseits auszuführen.)

**»Rantum«**

Sockelmaß ca. B 309 x T 209 cm, H 259 cm.  
(88800025)

ab **6.698.00**

**»Rantum«**

Sockelmaß ca. B 309 x T 309 cm, H 259 cm.  
(88800024)

ab **7.798.00**

**Unterstand »Nordland« Classic KDI**

Kiefer Massivholz kesseldruckimprägniert, Pfosten 14 x 14 cm, asymmetrisches Satteldach. Wandelemente aus imprägnierten Fassadenprofilen. Ohne Bedachung- / Dacheindeckungs- und Dachrinnen-Entwässerungsmaterial. (Bitte beachten: Eine Farbbehandlung ist zwingend bauseits auszuführen.)  
(89144015)

ab **4.898.00**



Weitere  
Informationen  
finden Sie unter:  
[www.joda.de](http://www.joda.de)





»Aurelia 8,4 m²« Naturbelassen

**Gartenhaus »Aurelia 8,4 m²«**

Nordischer Fichte naturbelassen, tauchimprägniert oder lackiert, 44 mm Wandstärke, Wandaußenmaße 296 x 300 cm, Gesamthöhe 264 cm, Aluminium-Tür und -Fenster, Doppelverglasung, Bausatz.

**Naturbelassen**

(Art-Nr 121138)

ab **6.850.00****Grau tauchgrundiert**

(Art-Nr 121141)

ab **7.690.00****Lackiert Dunkelgrau + Anthrazit**

(Art-Nr 121136)

ab **8.490.00****Lackiert Weiß + Anthrazit**

(Art-Nr 121137)

ab **8.490.00**

»Aurelia 19,2+7,9 m²« Naturbelassen

**Gartenhaus »Aurelia 19,2+7,9 m²«**

Nordischer Fichte naturbelassen, tauchimprägniert oder lackiert, 44 mm Wandstärke, Wandaußenmaße 973 x 300 cm, Gesamthöhe 264 cm, Aluminium-Tür und -Fenster, Doppelverglasung, Bausatz.

**Naturbelassen**

(Art-Nr 121173)

ab **11.790.00****Tauchgrundiert Hellbraun**

(Art-Nr 121174)

ab **13.190.00**

Weitere Farben, Größen, Dachrinnensets sowie Zubehör für die Gartenhäuser können Sie bei uns bestellen!



**Gartenhaus »Amanda 11,2 m² Slide Plus«**

Nordischer Fichte naturbelassen, tauchimprägniert oder lackiert, 44 mm Wandstärke, Wandaußenmaße 390 x 300 cm, Gesamthöhe 280 cm, Aluminium-Schiebetüren (2- und 3-geteilt), Doppelverglasung. Bausatz.

**Naturbelassen**  
(Art-Nr 120038)

ab **7.250.00**



**Lackiert Hellgrau + Anthrazit**  
(Art-Nr 120165)

ab **8.390.00**



**Lackiert Weiß + Anthrazit**  
(Art-Nr 120167)

ab **8.390.00**



»Amanda 11,2 m² Slide Plus« Naturbelassen



»Amanda 17,1+7,8 m²« Naturbelassen

**Gartenhaus »Amanda 17,1+7,8 m² Slide«**

Nordischer Fichte naturbelassen, tauchimprägniert oder lackiert, 44 mm Wandstärke, Wandaußenmaße 873 x 300 cm, Gesamthöhe 280 cm, Aluminium-Schiebetüren (2- und 3-geteilt), ESG-Einfachverglasung. Bausatz.

**Naturbelassen**  
(Art-Nr 120058)

ab **8.990.00**



**Lackiert Weiß + Anthrazit**  
(Art-Nr 120209)

ab **11.090.00**

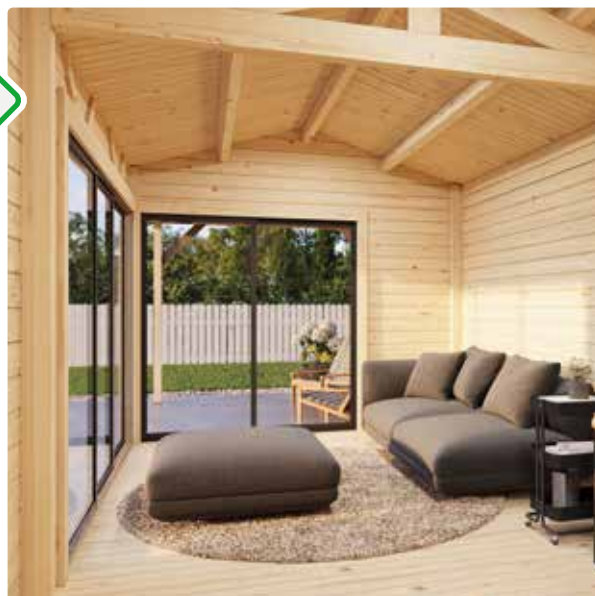

**Gartenhaus »Serena 12,6 m<sup>2</sup> Set 1 Slide / Slide Plus«**  
Nordischer Fichte naturbelassen, 44 mm Wandstärke,  
Wandaußenmaße 420 x 320 cm, Gesamthöhe 250 cm,  
ESG- / Doppelverglasung. Bausatz.

**Set 1 Slide** (Einfachverglasung)  
(Art-Nr 121277)

ab **7.690.00**

**Set 1 Slide Plus** (Doppelverglasung)  
(Art-Nr 121293)

ab **9.550.00**



»Serena 12,6 m<sup>2</sup> Set 1 Slide / Slide Plus« Naturbelassen



»Serena 12,6 m<sup>2</sup> Set 2 Slide / Slide Plus« Naturbelassen

**Gartenhaus »Serena 12,6 m<sup>2</sup> Set 2 Slide / Slide Plus«**  
Nordischer Fichte naturbelassen, 44 mm Wandstärke,  
Wandaußenmaße 420 x 320 cm, Gesamthöhe 250 cm,  
ESG- / Doppelverglasung. Bausatz.

**Set 2 Slide** (Einfachverglasung)  
(Art-Nr 121285)

ab **8.850.00**

**Set 2 Slide Plus** (Doppelverglasung)  
(Art-Nr 121301)

ab **11.250.00**



»Grace 11,2+8,2 m<sup>2</sup>« Naturbelassen

**Gartenhaus »Grace 11,2+8,2 m<sup>2</sup>«**  
Nordischer Fichte naturbelassen oder lackiert, 56 mm Wandstärke,  
Wandaußenmaße 400 + 302 x 300 cm, Gesamthöhe 274 cm,  
Doppelverglasung, Bausatz.

**Naturbelassen**  
(Art-Nr 110997)

ab **12.150.00**

**Lackiert Hellgrau + Anthrazit**  
(Art-Nr 119977)

ab **14.290.00**

**Lackiert Dunkelgrau + Anthrazit**  
(Art-Nr 119976)

ab **14.290.00**

Weitere Farben, Größen, Dachrinnensets sowie Zubehör für die  
Gartenhäuser können Sie bei uns bestellen!

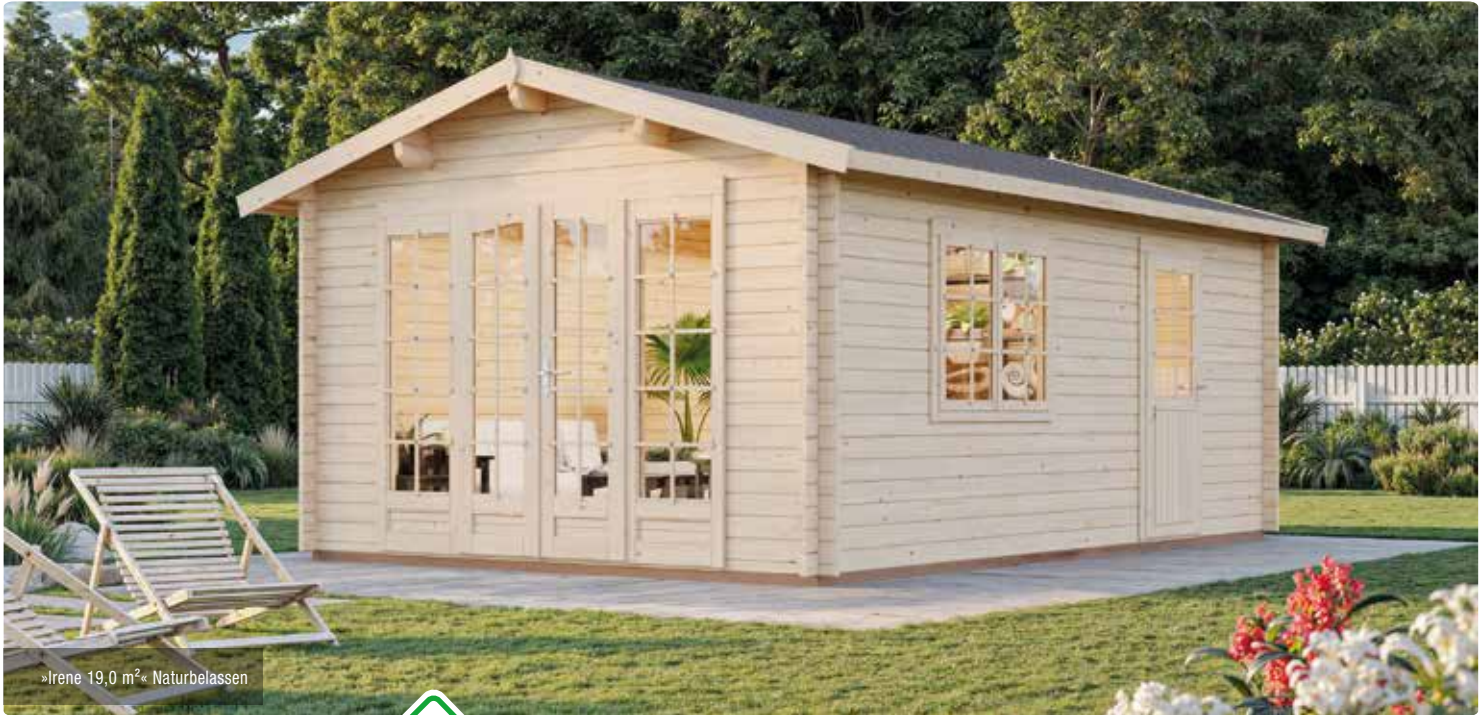

»Irene 19,0 m<sup>2</sup>« Naturbelassen

**Gartenhaus »Irene 19,0 m<sup>2</sup>«**

Nordischer Fichte naturbelassen, tauchimprägniert oder lackiert, 44 mm Wandstärke, Wandaußenmaße 380 x 570 cm, Gesamthöhe 276 cm, Doppelverglasung, Bausatz.

**Naturbelassen**  
(Art-Nr 102351)

ab **6.690.00**

**Lackiert Dunkelgrau + Anthrazit**  
(Art-Nr 119571)

ab **8.690.00**

**Lackiert Dunkelgrau + Weiß**  
(Art-Nr 119573)

ab **8.690.00**



**Gartenhaus »Anna 26,8+1,9 m<sup>2</sup>«**

Nordischer Fichte naturbelassen, 70 mm Wandstärke, Wandaußenmaße 790 x 420 cm, Gesamthöhe 297 cm, Doppelverglasung, Bausatz.  
(Art-Nr 106399)

ab **17.950.00**



»Anna 26,8+1,9 m<sup>2</sup>« Naturbelassen

## Made in Austria

Hochwertiges Material und sorgfältige Verarbeitung garantieren beste Qualität. Biohort verwendet ausschließlich feuerverzinkte Bleche, die Stabilität und Wetterbeständigkeit gewährleisten.

Deine Vorteile bei allen Biohort-Produkten:

- 20 Jahre Garantie
- hohe Stabilität – 150 kg/m<sup>2</sup> Schneelast, sturmfest (150 km/h, Windstärke 12)
- große Auswahl an Zubehör
- inkl. Fotoaufbauanleitung

Made in Austria



## Fundamentlösungen

**SmartBase** – Perfekter Boden für festen Untergrund

Das Biohort SmartBase Fundament ist das ideale Fundament für betonierte oder gepflasterte Flächen. Es besteht aus hochwertigen Aludielen, einem speziellen Fundamentrahmen und höhenverstellbaren Stellfüßen.

So können leichte Bodenunebenheiten von bis zu 4 cm ausgeglichen werden.

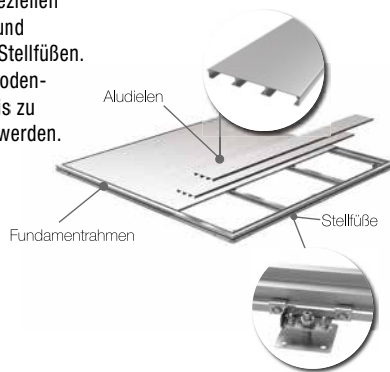

**SmartBase<sup>PLUS</sup>** – Optimaler Boden für Hangneigung und Wiesen

Im Unterschied zum SmartBase-Fundament beinhaltet das patentierte System SmartBase<sup>PLUS</sup> Erdschrauben anstelle der Stellfüße. Diese werden direkt in das Erdreich geschraubt und können Gefälle bis zu 15 cm ausgleichen.

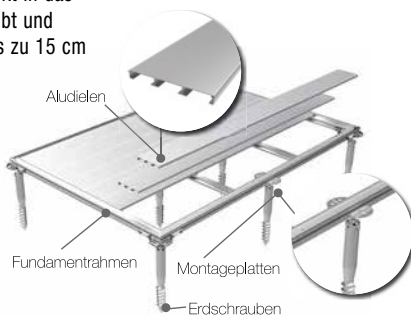

**Gerätehaus Panorama**<sup>®</sup>

Das umlaufende Oberlicht aus Acrylglas sorgt für einen optimalen Lichteinfall. Feuerverzinktes, polyamid-einbrennlackiertes Stahlblech, Schrauben und Scharniere aus Edelstahl. Hohe Schneelaststabilität (150 kg/m<sup>2</sup>) und Sturmfestigkeit (150 km/h bzw. Windstärke 12) für extreme Langlebigkeit. Dreifach-Verriegelung mit Edelstahl-Drückergarnitur und Normzylinder. Lieferbar in den Farben Silber-Metallic, Quarzgrau-Metallic und Dunkelgrau-Metallic. Umfangreiche Grundausstattung inklusive.

Erhältlich in 5 Größen:

z. B. Gr. P2 (B 273 x T 198 x H 227 cm)

inkl. Standardtür

**2.347.22**



Gerätehaus HighLine Gr. H2 in Quarzgrau-Metallic (mit Türkörbe, FloraBoard, Alu-Bodenrahmen, Alu-Bodenplatte und Doppeltür als Zubehör)

**Gerätehaus HighLine**<sup>®</sup>

Umlaufendes Acrylglas-Lichtband sorgt für ausreichend Licht von allen Seiten, komfortable Türöffnung mittels Gasdruckfeder, 3-fach-Verriegelung mit Edelstahl-Drückergarnitur und Normzylinder, Dachrinne mit integriertem Laubfänger, feuerverzinktes, polyamid-einbrennlackiertes Stahlblech, Schrauben und Scharniere aus Edelstahl, Schneelast 150 kg/m<sup>2</sup>, sturmfest (150 km/h, Windstärke 12), umfangreiche Grundausstattung inklusive.

Erhältlich in 7 Größen:

z. B. Gr. H2 (B 275 x T 195 x H 222 cm) inkl. Dachvorsprung und Standardtür **2.091.07**

**Seitendach HighLine**<sup>®</sup>

z. B. für Gr. H2 (B 282 x T 195 x H 222 cm) inkl. Regenfallrohr  
Erhältlich ab Gr. H2, wird jeweils an der Seite mit der Regenrinne (wahlweise ein- oder beidseitig) fixiert, in zwei unterschiedlichen Größen erhältlich.

**963.20**

**Seiten- und Rückwand für Seitendach HighLine**<sup>®</sup>

Wahlweise werden eine Rückwand und/oder eine Seitenwand am Seitendach des Gerätehauses HighLine<sup>®</sup> (ab Gr. H2) angebracht. Sie sind in der Farbe des Hauses erhältlich.

z. B. Seitenwand (B 157 x H 181 cm)

**376.39**

z. B. Rückwand (B 266 x H 181 cm)

**586.81**



Gerätehaus Panorama in Dunkelgrau-Metallic, ohne abgebildetes Werkzeug und Deko. (Alu-Bodenrahmen, Alu-Bodenplatte und FloraBoard als Zubehör erhältlich)

Auch mehrere FloraBoards untereinander platzierbar

**Gerätehaus AvantGarde**

Das Metallgerätehaus AvantGarde überzeugt durch ein ansprechendes Design mit Acrylglassoberlichte und Pultdach. Komfortable Türöffnung mittels Gasdruckfeder, 3-fach-Verriegelung mit Edelstahl-Drückergarnitur, integrierte Dachrinne, feuerverzinktes, polyamid-einbrennlackiertes Stahlblech, Schrauben und Scharniere aus Edelstahl, Schneelast 150 kg / m<sup>2</sup>, sturmfest (150 km/h, Windstärke 12), umfangreiche Grundausstattung inklusive.

Erhältlich in 8 Größen:

z. B. Gr. A5 (B 260 x T 220 x H 218 cm)  
inkl. Dachvorsprung und Standardtür

**1.718.60**

**Gerätehaus Europa**

Bewährte Qualität zum Top-Preis: feuerverzinktes Premium-Stahlblech, abschließbare Doppeltür, regenwasserdicht und sturmfest bis 150 km/h, Windhaken zum Fixieren der geöffneten Türen, umfangreiche Grundausstattung inklusive.

Erhältlich in 9 Größen:

z. B. Gr. 3 (B 244 x T 156 x H 203 cm)  
inkl. Dachvorsprung und Doppeltür

**1.131.79**



Gerätehaus AvantGarde Gr. A2 in Silber-Metallic  
(mit glatter Doppeltür, Fensterelement, Alu-Bodenrahmen, Alu-Bodenplatte und Seitendach als Zubehör)



Gerätehaus Europa Gr. 3 in Quarzgrau-Metallic  
(mit Alu-Bodenrahmen und Alu-Bodenplatte als Zubehör)



Gerätehaus Neo Gr. 2B in Silber-Metallic  
(mit Alu-Bodenrahmen, Alu-Bodenplatte und Doppeltür als Zubehör)



Gerätehaus Neo Gr. 1A,  
Silber-Metallic

Gerätehaus Neo Gr. 2B,  
Dunkelgrau-Metallic

**Gerätehaus Neo**

Glatte Wandoberflächen und das elegante Lichtband in der Tür prägen den modernen Look. Zusätzliche Lichtpaneele können dank Paneelsystem flexibel eingebaut werden (optional). Holzuntersicht zur Luftfeuchte-Regulierung. Innenwandverkleidung in Weiß, Isolierung und Doppeltür optional erhältlich. Türöffnung mit Gasdruckfeder. Seitendach (optional) mit Alu-Stützen mit höhenverstellbaren Füßen, inkl. zwei Regenfallrohren. Umfangreiche Grundausstattung inklusive. Farben: Silber-Metallic, Quarzgrau-Metallic, Dunkelgrau-Metallic.

Erhältlich in 16 Größen:

z.B. Gr. 1A (B 180 x T 180 x H 222 cm) inkl. Standardtür

**2.438.71**

z.B. Gr. 2B (B 236 x T 236 x H 222 cm) inkl. Standardtür

**3.135.30**

Seitendach Neo  
wird am Gerätehaus Neo (ab Gr. 2A) wahlweise ein- oder beidseitig fixiert, Breite: 300 cm

Seiten- und Rückwand Neo  
Wahlweise werden eine Rückwand und/oder eine Seitenwand am Seitendach des Gerätehauses Neo (ab Gr. 2A) angebracht. Sie sind in der Farbe des Hauses erhältlich.

### Pflanzkasten-System DaVinci®

Gestalte das flexible Pflanzkasten-System DaVinci® frei nach Deinen Wünschen. Vom Pflanzbeet mit Höhenabstufungen über Sichtschutz bis hin zur Terrassenabgrenzung. Sichtschutz und Rankgitter können nach Belieben platziert werden. Erhältlich in verschiedenen Längen, Höhen und Kombinationen. Höhen: MINI 45 cm, MIDI 61 cm, MAXI 77 cm. Pflanzeinsatz optional erhältlich.

z. B. Version 2

Terrassenabgrenzung mit Sichtschutz:  
1,5 m MAXI mit Sichtschutz,  
1 x 1 m Ecke mit Rankgitter an einer Seite,  
0,5 m MIDI, 0,5 m MINI

**2.096.30**



Mittels 3D-Konfigurator lässt sich Dein Pflanzkasten-System DaVinci® mit wenigen Klicks visualisieren.



DaVinci in Quarzgrau-Metallic

### Pflanzbeet Belvedere®

Das Pflanzbeet Belvedere® besticht durch sein stilvolles Aussehen und ist der neue Blickfang für Terrasse wie auch Balkon. Der praktische Zwischenboden wird in die Zweite Sicke von oben aufgelegt (Füllhöhe bis max. 22 cm). Verfügbar in 7 Größen und 3 Höhen (MINI 45 cm, MIDI 61 cm, MAXI 77 cm), sowie in den Farben Silber-Metallic, Quarzgrau-Metallic und Dunkelgrau-Metallic.

z. B. 200 MINI (B 201 x T 53 x H 45 cm)

**469.18**

z. B. 150 MIDI (B 152 x T 53 x H 61 cm)

**393.38**

z. B. 100 MAXI (B 102 x T 53 x H 77 cm)

**342.41**



Pflanzbeet Belvedere Gr. 200 MAXI in Quarzgrau-Metallic (mit Mähkante als Zubehör)

**Pflanzbeet Belvedere® auch in X-Design erhältlich.**



Zwischenboden



HochBeet 2 x 1 in Quarzgrau-Metallic (mit Mähkante und Schneckenschutz als Zubehör)

### HochBeet

Perfektes Komplett-Hochbeet für Jahrzehnte. Stabile Konstruktion aus feuerverzinktem, polyamid-einbrennlackierten Stahlblech. Dank Stecksystem schnell montiert. Kein zusätzlicher Feuchtigkeitsschutz (Noppenbahn) notwendig, inkl. Nagerschutz aus Glasfasergewebe. Verfügbar in 10 Größen und in den Farben Silber-Metallic, Quarzgrau-Metallic, Dunkelgrau-Metallic. Die Größen 2 x 0,5 m und 2 x 1 m sind auch in X-Design mit facettierter Oberfläche in allen Farben erhältlich. Umfangreiches Zubehör erhältlich.

z. B. Größe 2 x 1

**543.68**



HochBeet Gr. 2 x 0,5 in Dunkelgrau-Metallic in X-Design mit facettierter Oberfläche

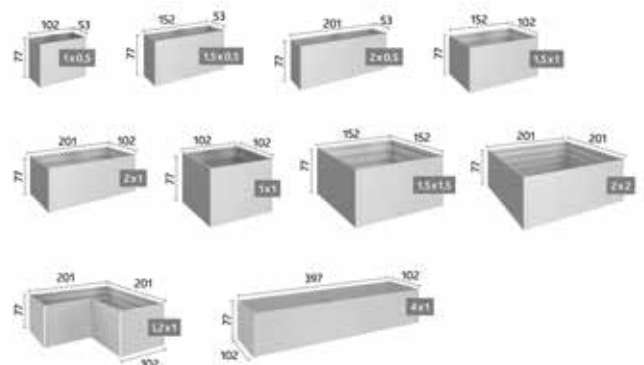

**Geräteschrank**

Schöner Schrank mit hohem Nutzwert. Mit dem Biohort-Geräteschrank kannst Du Gartengeräte, Werkzeuge u. Ä. regenwasserdicht und diebstahl-sicher verstauen. Beste Qualität, robuste Konstruktion, feuerverzinktes, polyamid-einbrennlackiertes Stahlblech, Drehgriff-Zylinderschloss. Lieferbar in den Farben Silber-Metallic, Quarzgrau-Metallic und Dunkelgrau-Metallic.

z. B. Gr. 90, einflügelig  
(B 93 x T 83 x H 182,5 cm) **586.81**

z. B. Gr. 150  
(B 155 x T 83 x H 182,5 cm) **778.92**

z. B. Gr. 230  
(B 227 x T 83 x H 182,5 cm) **921.38**



Geräteschrank Gr. 190 in Quarzgrau-Metallic  
(mit Türkörbe, Regalkörbe, Alu-Bodenrahmen und Alu-Bodenplatte als Zubehör)

**BikeLift®** – Der innovative Lift für jedes Fahrrad  
Vom Rennrad bis zum E-Mountainbike – der Biohort BikeLift zieht jedes Fahrrad wie von selbst vertikal die Wand hinauf. Das spart Platz und geht mühelos. Fahrrad einhaken, drücken und schon zieht der BikeLift jedes Fahrrad bis zu einem Gewicht von 30 kg nach oben.

Der Biohort BikeLift ist hochwertig verarbeitet und besteht aus langlebigen Materialien:

- pulverbeschichtetes Aluminium
- geschliffenes Niro Blech
- glasfaserverstärktes Polyamid
- wartungsfreie Nirofedern
- gummierter Haken, zum Schutz der Fahrradfelge

Falls Du bereits ein Biohort Gerätehaus besitzt, ist der BikeLift auch als Zubehör bestellbar.

**Standard**  
B 16,05 x T 38,11 x H 179,65 cm,  
Gewicht 7,4 kg, Dunkelgrau-Metallic. **334.57**

**mit Schwenkvorrichtung**  
B 16,36 x T 52,6 x H 181,8 cm,  
Gewicht 14 kg, Dunkelgrau-Metallic. **418.21**



BikeLift® Standard



YouTube



Sichtschutz mit Lichtpaneel in Dunkelgrau-Metallic

**Sichtschutz**

Feuerverzinktes, polyamid-einbrennlackiertes Stahlblech, Schrauben und Scharniere aus Edelstahl. Individuell konfigurierbar, extrem langlebig, Sicht-, Wind- und Sonnenschutz, freistehende Montage oder Anschluss an Hausmauer möglich, zwei Stehvarianten, einfache Montage. Für einen Sichtschutz werden Wandpaneele (mit oder ohne Acrylglas-Paneel) und die passenden Steher benötigt. Erhältlich in den Farben Silber-Metallic, Quarzgrau-Metallic und Dunkelgrau-Metallic sowie in vier Breiten und drei Höhen.

1	<b>Wandpaneel</b>	ca. B 100 x H 90 cm	<b>171.13</b>
		ca. B 180 x H 180 cm	<b>435.70</b>
2	<b>Wandpaneel mit Acrylglas</b>	ca. B 100 x H 90 cm	<b>241.78</b>
		ca. B 180 x H 180 cm	<b>494.01</b>
3	<b>Steher zum Andübeln</b>	höhenverstellbar	ab <b>125.46</b>
4	<b>Steher zum Betonieren</b>	höhenverstellbar	ab <b>125.46</b>

Weitere Größen erhältlich.



Juno-Gerätehaus Modern mit Flachdach und bodentiefer Verglasung in RAL 7016 Anthrazitgrau

**Juno-Gerätehaus Modern mit Flachdach**

Die schmalen, senkrechten Lamellen im Motiv Modern verleihen dem Juno-Gerätehaus einen filigranen Charme. Unsichtbare Schrauben und Türbänder sorgen für eine klare, harmonische Optik. Das minimalistische Flachdach fügt sich perfekt in moderne Gärten ein. Optional bringen Verglasungen aus 4 mm Verbundsicherheitsglas mehr Licht und Komfort ins Innere.

Typ JFD 4: B 229 x T 181 x H 220 cm\* ab **2.279.00**

Typ JFD 6: B 229 x T 277 x H 220 cm\* ab **2.499.00**

Typ JFD 11: B 277 x T 325 x H 220 cm\* ab **2.749.00**

\* Größenangaben inklusive Dachüberstand

Standardfarben außen

RAL 9007  
GraualuminiumRAL 7016  
AnthrazitgrauCH 703  
Anthrazit Metallic

Standardfarbe innen

RAL 9002  
Grauweiss

NEU



Juno-Gerätehaus Design mit Flachdach und integriertem Lichtband in RAL 9007 Graualuminium

**Juno-Gerätehaus Design Flachdach mit Lichtband**

Auf Wunsch lässt sich das Juno-Gerätehaus mit Flachdach mit einem stilvollen Lichtband zwischen Dach und Seitenwänden ausstatten. Diese Verglasung bringt natürliches Tageslicht ins Innere und verleiht Ihrem Gerätehaus eine besonders einladende Atmosphäre.

**Juno-Gerätehaus Flachdach mit Lichtband (1-flügelige Tür):**

Typ JFDL 4: B 229 x T 181 x H 239 cm\* ab **2.958.00**

Typ JFDL 6: B 229 x T 277 x H 239 cm\* ab **3.479.00**

Typ JFDL 11: B 277 x T 325 x H 239 cm\* ab **4.139.00**

**Juno-Gerätehaus Flachdach mit seitlichem Loungedach**

Das Juno-Gerätehaus mit Flachdach kann mit einem seitlichem Loungedach ausgestattet werden, das einen halboffenen, überdachten Bereich schafft – ideal als geschützter Rückzugsort im Freien, etwa für Gartenfeste, als Lesecke oder zur Entspannung. Mit sechs Größenvarianten und drei Farboptionen (Anthrazitgrau, Graualuminium, Anthrazit Metallic) lässt sich das Loungedach individuell an die Gartengestaltung anpassen, in sechs Größen erhältlich: zwei Breiten und drei Tiefen. Auch eine nachträgliche Montage ist möglich.

**Loungedach für Gerätehäuser mit Flachdach**

Breite 210 cm: Typ JFD 5, JFD 9, JFD 12 ab **789.00**

Breite 310 cm: Typ JFD 5, JFD 9, JFD 12 ab **1.349.00**

Für die Montage des Loungedaches am Gerätehaus ist das Multifunktionsprofil und der Bodenrahmen notwendig! Nicht im Lieferumfang enthalten.

NEU



Juno-Gerätehaus Design mit Flachdach und seitlichem Loungedach in RAL 7016 Anthrazitgrau



Juno-Gerätehaus Design mit Satteldach in RAL 7016 Anthrazitgrau

**Juno-Gerätehaus Design mit Satteldach**

Das Juno-Gerätehaus im Motiv Design überzeugt mit seinen markanten, breiten, senkrecht verlaufenden Lamellen, die dem Haus eine moderne und elegante Ästhetik verleihen. Dank der unsichtbaren Schrauben, Nieten und Türbänder entsteht eine besonders schlichte und harmonische Gesamtoptik. Das Satteldach bringt dabei einen klassischen Stil in Deinen Garten.

Typ JSD 1: B 189 x T 133 x H 219 cm\* ab **1.579.00**

Typ JSD 2: B 189 x T 181 x H 219 cm\* ab **1.839.00**

\* Größenangaben inklusive Dachüberstand

Standardfarben außen



RAL 9007 Graualuminium RAL 7016 Anthrazitgrau CH 703 Anthrazit Metallic

Standardfarbe innen



RAL9002 Grauweiss



NEU

Juno-Gerätehaus Design mit Pultdach in RAL 7016 Anthrazitgrau

**Juno-Gerätehaus Design mit Pultdach**

Das Juno-Gerätehaus ist nun auch mit Pultdach erhältlich. Mit seiner nach hinten geneigten Dachfläche und dem markanten Dachvorsprung verleiht es dem Gerätehaus eine zeitgemäße, elegante Optik. Ein integriertes Oberlicht auf der Vorderseite sorgt für natürlichen Lichteinfall und ist serienmäßig mit einer kratzfesten Kunststoff-Verglasung ausgestattet. Das Pultdach ist in insgesamt 11 Größen erhältlich.

**Juno-Gerätehaus mit Pultdach (1-flügelige Tür):**

Typ JPD 4: B 229 x T 214 x H 224 cm\* ab **2.379.00**

Typ JPD 5: B 229 x T 262 x H 224 cm\* ab **2.649.00**

Aufpreis 2-flügeliger Tür zzgl. **449.00**

**Juno-Gartenbox**

Die Juno-Gartenboxen bieten sicheren und trockenen Stauraum auf dem Balkon oder im Garten: Kissen, Spielsachen oder Gartenutensilien – hier findet alles seinen Platz. Gefertigt aus verzinktem, hochwertig lackiertem Stahlblech sind sie besonders robust, langlebig und wartungsfrei. Für einen sicheren Schutz sorgt die serienmäßige Zweipunktverriegelung mit Metallbeschlägen und das im Deckel integrierte Zylinderschloss. Komfortables Öffnen ermöglichen zwei Dämpfer, höhenverstellbare Füße sorgen für Flexibilität. Die Juno-Gartenbox ist in zwei eleganten Farben (Graualuminium und Anthrazitgrau) sowie zwei Größen erhältlich.

Typ 1320: B 136 x T 67,5 x H 72,5 cm **639.00**

Typ 1620: B 166 x T 87,5 x H 72,5 cm **799.00**



RAL 9007 Graualuminium RAL 7016 Anthrazitgrau



Juno-Gartenbox Typ 1620 in RAL 7016 Anthrazitgrau



Juno-Gartenbox, Typ 1320, RAL 9007 Graualuminium



Berry-Gerätehaus Classic Air mit Pultdach  
in RAL 7016 Anthrazitgrau

### Vielfältiges Zubehör

Alle Gerätehäuser und Kaminholzregale von Hörmann lassen sich sowohl im Inneren als auch im Außenbereich ganz einfach und individuell erweitern. Mit dem praktischen Zubehör können Sie Ihr Gerätehaus genau auf Ihre Bedürfnisse zuschneiden.

Weiteres Zubehör finden Sie unter: [www.hoermann.de/private-bauherren-und-modernisierer/stauraumsysteme](http://www.hoermann.de/private-bauherren-und-modernisierer/stauraumsysteme)

### Berry-Gerätehaus Classic Air mit Pultdach

Das Berry-Gerätehaus Classic Air sorgt dank integrierter Lüftungsquerschnitte für eine natürliche Belüftung – ideal als Mülltonnenunterstand oder praktische Fahrradgarage. Die Variante mit drei Lochreihen bietet eine optimale Luftzirkulation und reduziert gleichzeitig den Einblick ins Innere. Erhältlich mit modernem Pultdach oder klassischem Satteldach, verbindet das Classic Air Funktionalität mit zeitlosem Design.

Typ 1: B 258 x T 121 cm, H 216 cm\* ab **3.629.00**

Typ 2: B 258 x T 247 cm, H 216 cm\* ab **4.139.00**

Typ 3: B 323 x T 247 cm, H 219 cm\* ab **4.769.00**



RAL 9006 Weißaluminium RAL 7040 Fenstergrau RAL 9007 Graualuminium RAL 7039 Quarzgrau RAL 5014 Taubenblau



RAL 3004 Purpurrot RAL 6013 Schilfgrün RAL 6005 Moosgrün RAL 7016 Anthrazitgrau

### Berry-Gerätehaus Modern mit Pultdach

Mit den breiten Lamellen überzeugt das Berry-Gerätehaus Modern Pultdach durch eine elegante Ansicht. Das Oberlicht mit serienmäßiger kratzfester DuraTec-Verglasung sorgt für einen natürlichen Lichteinfall. Das Gerätehaus ist in 3 Größen und 9 Standardfarben erhältlich.

Typ 1: B 247 x T 153 cm, H 228 cm\* ab **2.749.00**

Typ 2: B 247 x T 283 cm, H 232 cm\* ab **3.389.00**

Typ 3: B 312 x T 283 cm, H 232 cm\* ab **3.639.00**

\* Größenangaben inklusive Dachüberstand



Berry-Gerätehaus Modern mit Pultdach,  
in RAL 7016 Anthrazitgrau, Typ 3, 2-flüglige Ausführung

### Berry-Kaminholzregale Motiv Classic

Das Berry-Kaminholzregal ist aus feuerverzinktem, formstabilem Stahlblech und damit nahezu wartungsfrei. Das praktische Aufbewahrungslager gibt es in 2 Größen und 9 Standardfarben erhältlich. Hier findet Dein Holz den perfekten Schutz vor allen Witterungseinflüssen.

Typ 1: B 123 x T 103 cm, H 198 cm\* ab **769.00**

Typ 2: B 181 x T 103 cm, H 198 cm\* ab **959.00**



Berry-Kaminholzregal, Typ 2, RAL 9007

20 Jahre  
Garantie



Made in  
Germany



### WPC Blockbohlenhaus »Amrum«

Materialstärke der WPC-Wandpaneele: 28 mm.

B 213,9 x T 207,9 cm = 4,45 m<sup>2</sup>,

Höhe: ca. 248 cm / 218 cm (vorne / hinten).

**2.449.95**

Regenrinne als optionales Zubehör erhältlich.

## WPC Blockbohlenhaus »Amrum« – moderner Look und dauerhafte Eleganz

### Das Haus mit zwei Gesichtern

Lieben Sie eine natürliche Holzmaserung oder bevorzugen Sie eine ruhige Rauffläche? Die Wände des Hauses »Amrum« bestehen aus WPC-Paneele mit zwei unterschiedlichen Oberflächen. Sie haben dadurch die Auswahl, ob Sie lieber ein elegant ruhiges Außenbild Ihres Gartenhauses bevorzugen oder ob eine warme, natürliche Holzmaserung besser in Ihr Ambiente passt. Für ein ganz individuelles Aussehen können Sie natürlich auch bei einzelnen Paneelen die Seite wechseln und bekommen so einen ganz persönlichen Look Ihres Hauses.

### Übersichtliche Konstruktion

Beim Entwurf des Gartenhauses wurde darauf geachtet, Ihnen mit hochwertigen und passgenauen Komponenten und einer übersichtlichen Konstruktion einen komfortablen Aufbau zu ermöglichen. Mit 28 mm dicken WPC-Holkammerpaneelen, die in eigens abgestimmten Aluminiumprofilen geführt werden, vereinfacht es den Aufbau durch ein leichteres Gewicht der Wandpaneele und durch ihre verzugsfreie Passgenauigkeit.

### Für Ihren praktischen Gartenkomfort

Langlebig, formstabil und unempfindlich gegen äußere Einflüsse benötigt WPC sehr wenig Pflegeaufwand, um für lange Jahre eine Zierde in Ihrem Garten zu sein.



### Alle Vorteile auf einen Blick – WPC Blockbohlenhaus »Amrum« ist:

- extrem langlebig
- übersichtlich im Aufbau
- besonders pflegeleicht
- mit mindestens 60 % Holzfasern hergestellt
- stabil und bildet keine Risse
- widerstandsfähig gegen Schädlinge und Pilze
- recyclebar
- frei von PVC
- FSC®-zertifiziert

**Einzelcarport »Bremen«** ☺

Kiefer/Fichte, kesseldruckimprägniert, Einfahrtshöhe ca. 210 cm.  
Schneelast max. 85 kg pro m<sup>2</sup>.

Statisch erforderliche H-Pfostenanker, besonders schwer,  
116/8/800 mm, feuerverzinkt. Nicht im Lieferumfang enthalten.  
(ZL 816510)

**»Bremen 1«, Dach aus PVC Anthrazit**

Ca. B 340 x L 510 cm. Mit 6 Pfosten  
(ca. 11,5 x 11,5 x H 210 cm).  
(ZL 882158)

ab **999.00****»Bremen 1«, Dach Aluminium blank**

Ca. B 340 x L 510 cm. Mit 6 Pfosten  
(ca. 11,5 x 11,5 x H 210 cm).  
(ZL 882047)

ab **1.199.00****»Bremen 2«, Dach Aluminium blank**

Ca. B 340 x L 760 cm. Mit 10 Pfosten  
(ca. 11,5 x 11,5 x H 210 cm).  
(ZL 882048)

ab **1.699.00****Geräteraum für »Bremen 2«**

Bausatz, ca. B 294 x T 173 cm, Wandstärke 19 mm.  
Mit Einzeltür, Lichtband aus Acrylglas.  
(ZL 882049)

ab **899.00****H-Pfostenträger für »Bremen«**

für Carport 116 mm, feuerverzinkt, 800 mm, 8 mm Wandstärke  
(für Carports mit 11,5 cm Pfosten).

Stk. **37.99**

☺ Lieferzeit auf Anfrage

**Einzelcarport »Lübeck« mit Satteldach** ☺

Kiefer/Fichte, kesseldruckimprägniert, Einfahrtshöhe ca. 210 cm.  
Schneelast max. 125 kg pro m<sup>2</sup>. Satteldach ohne Dachpappe.

Statisch erforderliche H-Pfostenanker, besonders schwer, 116/8/800 mm,  
feuerverzinkt. Nicht im Lieferumfang enthalten. (ZL 816510)

**»Lübeck 1« mit Satteldach**

Ca. B 340 x L 510 cm. Mit 6 Pfosten (ca. 11,5 x 11,5 x H 210 cm).  
(ZL 882144)

ab **1.499.00**

Bedarf Dachpappe: 3 Rollen à 10 m.  
Bedarf Bitumenschindeln: 7 Pakete à 3 m<sup>2</sup>.

**»Lübeck 2« mit Satteldach**

Ca. B 340 x L 760 cm. Mit 10 Pfosten (ca. 11,5 x 11,5 x H 210 cm).  
(ZL 882145)

ab **1.999.00**

Bedarf Dachpappe: 4 Rollen à 10 m.  
Bedarf Bitumenschindeln: 10 Pakete à 3 m<sup>2</sup>.

**Geräteraum für »Lübeck 2«**

Bausatz, ca. B 294 x T 173 cm, Wandstärke 19 mm. Mit Einzeltür,  
Lichtband aus Acrylglas.  
(ZL 882049)

ab **899.00****H-Pfostenträger für »Lübeck«**

für Carport 116 mm, feuerverzinkt, 800 mm, 8 mm Wandstärke  
(für Carports mit 11,5 cm Pfosten).

Stk. **37.99**



»Hamburg 1« mit seitlichem Geräteraum



»Hamburg 2« mit Geräteraum



»Köln 1«

**Doppelcarport »Köln«** ☺

Kiefer/Fichte, kesseldruckimprägniert, Einfahrtshöhe ca. 210 cm. Mit Dacheindeckung aus Aluminium, blank. Schneelast max. 85 kg pro m<sup>2</sup>.

Statisch erforderliche H-Pfostenanker, besonders schwer, 116/8/800 mm, feuerverzinkt. Nicht im Lieferumfang enthalten. (ZL 816510)

**»Köln 1«**

Ca. B 604 x L 504 cm. Mit 6 Pfosten (ca. 11,5 x 11,5 x H 210 cm) und 2 Leimholzbogen. (ZL 882140)

ab **2.199.00**

**»Köln 2«**

Ca. B 604 x L 760 cm. Mit 8 Pfosten (ca. 11,5 x 11,5 x H 210 cm) und 2 Leimholzbogen. (ZL 882141)

ab **2.999.00**

**Geräteraum für »Köln 2«** ☺

Bausatz, ca. B 551 x T 173 cm, Wandstärke 19 mm. Mit Einzeltür, Lichtband aus Acrylglas. (ZL 882056)

ab **1.249.00**

**H-Pfostenträger für »Köln«**

für Carport 116 mm, feuerverzinkt, 800 mm, 8 mm Wandstärke (für Carports mit 11,5 cm Pfosten).

Stk. **37.99**



»Hamburg 1«

**Doppelcarport »Hamburg«** ☺

Kiefer/Fichte, kesseldruckimprägniert, Einfahrtshöhe ca. 210 cm. Schneelast max. 85 kg pro m<sup>2</sup>.

Statisch erforderliche H-Pfostenanker, besonders schwer, 116/8/800 mm, feuerverzinkt. Nicht im Lieferumfang enthalten. (ZL 816510)

**»Hamburg 1«, Dach aus PVC Anthrazit** ☺

Ca. B 604 x L 504 cm. Mit 6 Pfosten (ca. 11,5 x 11,5 x H 210 cm). (ZL 882142)

ab **1.799.00**

**»Hamburg 1«, Dach aus Aluminium blank**

Ca. B 604 x L 504 cm. Mit 6 Pfosten (ca. 11,5 x 11,5 x H 210 cm). (ZL 882130)

ab **1.999.00**

**Seitlicher Geräteraum für »Hamburg 1«** ☺

Ca. B 173 x T 395 cm, Wandstärke ca. 19 mm, mit Doppeltür. (ZL 882205)

ab **999.00**

**»Hamburg 2«, Dach aus Aluminium blank** ☺

Ca. B 604 x L 760 cm. Mit 10 Pfosten (ca. 11,5 x 11,5 x H 210 cm). (ZL 882055)

ab **2.849.00**

**Geräteraum für »Hamburg 2«** ☺

Bausatz, ca. B 551 x T 173 cm, Wandstärke 19 mm. Mit Einzeltür, Lichtband aus Acrylglas. (ZL 882056)

ab **1.249.00**

**H-Pfostenträger für »Hamburg«**

für Carport 116 mm, feuerverzinkt, 800 mm, 8 mm Wandstärke (für Carports mit 11,5 cm Pfosten).

Stk. **37.99**

☺ Lieferzeit auf Anfrage



»Köln 2« mit Geräteraum



Wohnmobil-Einzelcarport »Bremen 2«

**Wohnmobil-Einzelcarport »Bremen« \* ☺**

Kiefer/Fichte, kesseldruckimprägniert, Einfahrtshöhe ca. 293 cm.  
Schneelast max. 85 kg pro m<sup>2</sup>.

**H-Pfostenträger für »Bremen«**

für Carport 116 mm, feuerverzinkt, 800 mm, 8 mm Wandstärke  
(für Carports mit 11,5 cm Pfosten).

Stk. **37.99****Wohnmobil-Einzelcarport »Bremen 1« (o. Abb.) \***

**Dacheindeckung PVC Anthrazit**  
Ca. B 340 x L 510 cm. Mit 6 Pfosten  
(ca. 11,5 x 11,5 x H 290 cm).  
(ZL 882206)

ab **1.099.00****Wohnmobil-Einzelcarport »Bremen 1« (o. Abb.) \***

**Dacheindeckung aus Aluminium, blank**  
Ca. B 340 x L 510 cm. Mit 6 Pfosten  
(ca. 11,5 x 11,5 x H 290 cm).  
(ZL 882207)

ab **1.349.00****Wohnmobil-Einzelcarport »Bremen 2« \***

**Dacheindeckung aus Aluminium, blank**  
Ca. B 340 x L 760 cm. Mit 10 Pfosten  
(ca. 11,5 x 11,5 x H 290 cm).  
(ZL 882208)

ab **1.849.00**

\* Eine Verkleidung der Pfostenzwischenräume mit Wandelementen  
oder Geräteräumen ist statisch nicht zulässig.

**Wohnmobil-Doppelcarport »Hamburg« \* ☺**

Kiefer/Fichte, kesseldruckimprägniert, Einfahrtshöhe ca. 293 cm.  
Schneelast max. 85 kg pro m<sup>2</sup>.

**H-Pfostenträger für »Hamburg«**

für Carport 116 mm, feuerverzinkt, 800 mm, 8 mm Wandstärke  
(für Carports mit 11,5 cm Pfosten).

Stk. **37.99****Wohnmobil-Doppelcarport »Hamburg 1« \***

**Dacheindeckung PVC Anthrazit (o. Abb.)**  
Ca. B 604 x L 504 cm. Mit 6 Pfosten  
(ca. 11,5 x 11,5 x H 290 cm).  
(ZL 882209)

ab **1.799.00****Wohnmobil-Doppelcarport »Hamburg 1« \***

**Dacheindeckung aus Aluminium, blank (o. Abb.)**  
Ca. B 604 x L 504 cm. Mit 6 Pfosten  
(ca. 11,5 x 11,5 x H 290 cm).  
(ZL 882210)

ab **2.099.00****Wohnmobil-Doppelcarport »Hamburg 2« \***

**Dacheindeckung aus Aluminium, blank (o. Abb.)**  
Ca. B 604 x L 760 cm. Mit 10 Pfosten  
(ca. 11,5 x 11,5 x H 290 cm).  
(ZL 882211)

ab **2.899.00**

☺ Lieferzeit auf Anfrage

**Einzelcarport »Nürnberg Modern 1«** ☺

Fichte naturbelassen. Ca. B 360 x T 510 cm.  
Einfahrtshöhe ca. 210 cm.  
6 Pfosten (ca. 12 x 12 x H 210 cm) und  
Dacheindeckung aus Holz, Schneelast  
max. 125 kg pro m<sup>2</sup>. Ohne Dachpappe.  
(ZL 882273)

ab **1.799.00**

Bedarf Dachpappe: 3 Rollen à 10 m.

**Wandelement für**

**»Nürnberg Modern 1«** ☺

Ca. B 168 x H 189 cm.  
(ZL 882279)

**249.00**

**H-Pfostenträger für »Nürnberg«**

für Carport 121 mm, feuerverzinkt, 800 mm,  
8 mm Wandstärke (für Carports mit 12 cm  
Pfosten).

Stk. **39.99**

☺ Lieferzeit auf Anfrage



Einzelcarport »Nürnberg Modern 1«



*Mit Geräteraum  
für mehr Stauraum*

Einzelcarport »Nürnberg Modern 2« mit Geräteraum

**Einzelcarport »Nürnberg Modern 2«** ☺

Fichte naturbelassen. Ca. B 360 x T 760 cm. Einfahrtshöhe ca. 210 cm.  
10 Pfosten (ca. 12 x 12 x H 210 cm) und Dacheindeckung aus Holz,  
Schneelast max. 125 kg pro m<sup>2</sup>. Ohne Dachpappe.  
(ZL 882274)

ab **2.499.00**

Bedarf Dachpappe: 4 Rollen à 10 m.

**H-Pfostenträger für »Nürnberg«**

für Carport 121 mm, feuerverzinkt, 800 mm, 8 mm Wandstärke (für  
Carports mit 12 cm Pfosten).

Stk. **39.99**

**Wandelement für »Nürnberg Modern 2«** ☺

Ca. B 168 x H 189 cm.  
(ZL 882279)

**249.00**

**Geräteraum für »Nürnberg Modern 2«** ☺

Ca. B 316 x T 193 cm.  
(ZL 882275)

**1.349.00**

☺ Lieferzeit auf Anfrage

**Doppelcarport »Heidelberg Modern 1«** ☺

Fichte naturbelassen. Ca. B 600 x T 510 cm.  
Einfahrtshöhe ca. 210 cm.  
6 Pfosten (ca. 12 x 12 x H 210 cm) und  
Dacheindeckung aus Holz, Schneelast  
max. 125 kg pro m<sup>2</sup>. Ohne Dachpappe.  
(ZL 882276)

ab **2.899.00**

Bedarf Dachpappe: 5 Rollen à 10 m.

**Wandelement für****»Heidelberg Modern 1«** ☺

Ca. B 168 x H 189 cm.  
(ZL 882279)

**249.00****H-Pfostenträger für »Heidelberg«**

für Carport 121 mm, feuerverzinkt, 800 mm,  
8 mm Wandstärke (für Carports mit  
12 cm Pfosten).

Stk. **39.99**

»Heidelberg 1«

Gestaltungs-  
beispiel

»Heidelberg Modern 2« mit Geräteraum

**Doppelcarport »Heidelberg Modern 2«** ☺

Fichte naturbelassen. Ca. B 600 x T 760 cm. Einfahrtshöhe ca. 210 cm.  
10 Pfosten (ca. 12 x 12 x H 210 cm) und Dacheindeckung aus Holz,  
Schneelast max. 125 kg pro m<sup>2</sup>. Ohne Dachpappe.  
(ZL 882277)

ab **3.899.00**

Bedarf Dachpappe: 6 Rollen à 10 m.

**H-Pfostenträger für »Heidelberg«**

für Carport 121 mm, feuerverzinkt, 800 mm, 8 mm  
Wandstärke (für Carports mit 12 cm Pfosten).

Stk. **39.99****Wandelement für »Heidelberg Modern 2«** ☺

Ca. B 168 x H 189 cm.  
(ZL 882279)

**249.00****Geräteraum für »Heidelberg Modern 2«** ☺

Ca. B 556 x T 193 cm.  
(ZL 882278)

**1.999.00**

☺ Lieferzeit auf Anfrage



»Erding 2« mit Geräteraum

**Einzelcarport »Erding« Douglasie ☹**

Aus Douglasien-Holz naturbelassen. Einfahrtshöhe ca. 218 cm. Mit Pfosten (ca. 11,5 x 11,5 x H 210 cm).

**H-Pfostenträger für »Erding«**

für Carport 116 mm, feuerverzinkt, 800 mm, 8 mm Wandstärke (für Carports mit 111,5 cm Pfosten).

Stk. **37.99**

**»Erding 1«, PVC-Dacheindeckung**

Ca. B 338 x T 572 cm. Mit 8 Pfosten, Dacheindeckung aus PVC, Schneelast: max. 105 kg pro m<sup>2</sup>. (ZL 882181)

ab **1.899.00**

**»Erding 1«, Alu-Dacheindeckung**

Ca. B 338 x T 572 cm. Mit 8 Pfosten, Schneelast: max. 105 kg pro m<sup>2</sup>. (ZL 882182)

ab **2.199.00**

**»Erding 2«, Alu-Dacheindeckung**

Ca. B 338 x T 762 cm. Mit 10 Pfosten, Schneelast: max. 105 kg pro m<sup>2</sup>. (ZL 882183)

ab **2.699.00**

**»Erding 3«, Alu-Dacheindeckung (o. Abb.)**

Ca. B 338 x T 572 cm. Mit 8 Pfosten, Schneelast: max. 200 kg pro m<sup>2</sup>. (ZL 882184)

ab **2.299.00**

**»Erding 4«, Alu-Dacheindeckung (o. Abb.)**

Ca. B 338 x T 762 cm. Mit 10 Pfosten, Schneelast: max. 200 kg pro m<sup>2</sup>. (ZL 882185)

ab **2.799.00**

**Geräteraum für »Erding 2 oder 4«**

Aus Douglasien-Holz naturbelassen, ca. B 294 x T 173 cm, mit Tür und Lichtband aus bruchsicherem Acrylglas. Bausatz, mit Bodendeckelschalung. (ZL 882186)

ab **1.499.00**

**Bausätze für den individuellen Ausbau (o. Abb.)**

Aus Douglasien-Holz naturbelassen, mit Bodendeckelschalung.

**Seitenwand-Bausatz für Carport »Erding 1 - 4« ☹**

Ca. B 130 x H 190 cm. (ZL 882032)

**259.00**

**Seitenwand-Bausatz für Carport »Erding 1 - 4« ☹**

Ca. B 150 x H 190 cm. (ZL 882029)

**259.00**

**Seiten- oder Rückwand-Bausatz für Carport »Erding 2 + 4« ☹**

Ca. B 168 x H 190 cm. (ZL 882033)

**289.00**

**Pfosten ☹**

Mit Wechsel für Rückwand. (ZL 882034)

Stk. **139.00**

**Leimholzbogen ☹**

Ca. 8,5 x 12 cm. (ZL 882024)

Stk. **289.00**



»Erding 1«



»Stuttgart 2« mit Geräteraum

**Doppelcarport »Stuttgart« Douglasie** ☺

Aus Douglasien-Holz naturbelassen. Einfahrtshöhe ca. 218 cm.  
Dacheindeckung aus Aluminium, blank.

**H-Pfostenträger für »Stuttgart«**

für Carport 116 mm, feuerverzinkt, 800 mm, 8 mm Wandstärke  
(für Carports mit 111,5 cm Pfosten).

Stk. **37.99****»Stuttgart 1«**

Ca. B 604 x L 508 cm. Mit 6 Pfosten (ca. 11,5 x 11,5 x H 210 cm)  
und 2 Leimholzbögen. Schneelast: max. 105 kg pro m<sup>2</sup>.

(ZL 882028)

ab **3.299.00****»Stuttgart 2«**

Ca. B 604 x L 760 cm. Mit 8 Pfosten (ca. 11,5 x 11,5 x H 210 cm)  
und 2 Leimholzbögen. Schneelast: max. 105 kg pro m<sup>2</sup>.

(ZL 882062)

ab **4.599.00****»Stuttgart 3« (o. Abb.)**

Ca. B 604 x L 508 cm. Mit 8 Pfosten (ca. 11,5 x 11,5 x H 210 cm).  
Schneelast: max. 200 kg pro m<sup>2</sup>.

(ZL 882152)

ab **3.799.00****»Stuttgart 4« (o. Abb.)**

Ca. B 604 x L 760 cm. Mit 10 Pfosten (ca. 11,5 x 11,5 x H 210 cm).  
Schneelast: max. 200 kg pro m<sup>2</sup>.

(ZL 882153)

ab **5.499.00****Geräteraum für »Stuttgart 2 oder 4«**

Aus Douglasien-Holz naturbelassen, mit Bodendeckelschalung.  
Ca. B 551 x T 173 cm. Mit Tür und Lichtband aus Acrylglas, Bausatz.

(ZL 882063)

ab **2.299.00****Bausätze für den individuellen Ausbau (o. Abb.)**

Aus Douglasien-Holz naturbelassen, mit Bodendeckelschalung.

**Seitenwand-Bausatz für Carport »Stuttgart 1 + 3«** ☺

Ca. B 130 x H 190 cm. (ZL 882032)

**259.00****Seitenwand-Bausatz für Carport »Stuttgart 2 + 4«** ☺

Ca. B 150 x H 190 cm. (ZL 882029)

**259.00****Seiten- oder Rückwand-Bausatz**

für Carport »Stuttgart 1 - 4« ☺

Ca. B 168 x H 190 cm. (ZL 882033)

**289.00****Pfosten** ☺

Mit Wechsel für Rückwand. (ZL 882034)

Stk. **139.00****Leimholzbogen** ☺

Ca. 8,5 x 12 cm. (ZL 882024)

Stk. **289.00**

☺ Lieferzeit auf Anfrage

**CARPORT ODER BIKEPORT?  
WARUM NICHT BEIDES?**

Ein Carport schützt Ihr Auto zuverlässig vor Regen, Schnee und Sonne, und gleichzeitig bleibt die Luftzirkulation erhalten, sodass Feuchtigkeit schnell trocknen kann. Besonders praktisch ist ein Anbau, dort ist z.B. Platz für eine komplette Fahrradausrüstung. Am besten noch ein paar Solarpanels auf das Carportdach montieren, so können E-Bikes auch direkt geladen werden.



»Stuttgart 1«



Carport Variant 6 x 8 m, Fichte/Kiefer kesseldruckimprägniert KD+ braun

**System-Carport »Variant«**

Vollholz druckimprägniert KD+ braun, 6 x 8 m, Flachdach Alu-Trapez mit Antitropfschutz, ohne H-Pfostenanker, Schneelast bis 150 kg pro qm. (Art.-Nr. 12680GA)

**5.310.00**

**Zusätze:**

Seitenverkleidung 3 Elemente Wedemark **873.00**

Umlaufende Schindelblende **1.695.00**

Geräteraum Wedemark **3.435.00**

H-Pfostenanker 111 x 800 mm kompl. (15 Sätze) **683.00**



**Online Carport-Planung unter [scheerer.de](http://scheerer.de)**



Carport XXL 7 x 6 m

**System-Carport »XXL«**

Vollholz druckimprägniert KD+ braun, 7 x 6 m, Pfosten aus Leimholz 14 x 14 cm, Flachdach Alu-Trapez mit Antitropfschutz, ohne H-Pfostenanker, Schneelast bis 85 kg pro qm. (Art.-Nr. 12760GA)

**9.565.00**

**Zusätze:**

Leimholzbogen **1.740.00**

Umlaufende Blendenabdeckung **504.00**

Rück- und Seitenverkleidung kompl., inkl. Pfostenanker **4.760.00**

H-Pfostenanker 141 x 1000 mm kompl. (7 Sätze) **784.00**

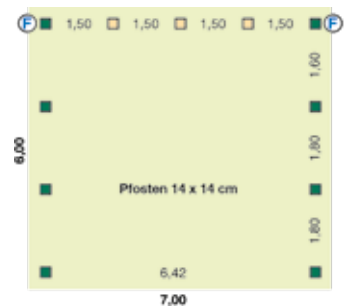



Carport Q4, 6 x 6 m

**System-Carport »Q4«**

Leimholz Tragwerk bauseits transparent lasiert,  
6 x 6 m, Flachdach Alu-Trapez mit Antitropfschutz,  
ohne H-Pfostenanker, Schneelast bis 150 kg pro qm.  
(Art.-Nr. 122660LG)

**7.690.00****Zusätze:**

H-Pfostenanker 141 x 1000 mm kompl.  
(4 Sätze)

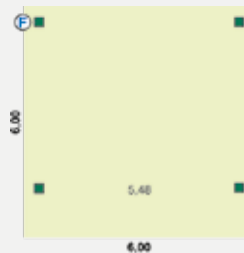
**392.50****System-Carport »Q4«**

Leimholz Tragwerk, lasiert in Duo Color felsgrau und graphitgrau, 4 x 6 m, Flachdach Alu-Trapez mit Antitropfschutz, ohne H-Pfostenanker, Schneelast bis 150 kg pro qm.  
(Art.-Nr. 122460G4)

**7.420.00****Zusätze:**

verdeckte  
Blendenbefestigung **479.00**

H-Pfostenanker  
141 x 1000 mm  
kompl. (4 Sätze) **392.00**

Aufpreis  
Duo Color **250.00**

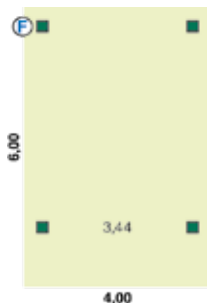

Carport Q4, 4 x 6 m, Duo Color



**Online Carport-  
Planung unter  
scheerer.de**



Carport Variant 4 x 9 m, kesseldruckimprägniert KD+ braun

**Wohnmobil-Carport »Variant«**

Vollholz druckimprägniert KD+ braun, 4 x 9 m, Leimholzpfosten 14 x 14 cm und 3,50 m Länge mit Kopfbändern, Flachdach Alu-Trapez mit Antitropfschutz, ohne H-Pfostenanker, Schneelast bis 150 kg pro qm.

**9.550.00**

**Zusätze:**

Seitenverkleidung (Abb.) komplett (Ergänzungspaket, Material)

**3.660.00**

Umlaufende Alu Blendenabdeckung

**549.00**

H-Pfostenanker 141 x 1000 mm kompl. (11 Sätze)

**1.078.00**



**Lasur**

Alle Scheerer-Carports auch mit transparenter Lasur erhältlich. Die farbbehandelten Carports haben eine tragende Konstruktion aus Leimholz.

Abbildungen ohne Geräteraum





**City-Einzel Carport**

Fichte KVH/NSI naturbelassen, ca. B 400 x L 560 cm. Einfahrtshöhe ca. 200 cm. 8 Pfosten (ca. 11,5 x 11,5 x H 200 cm). Massivholzdach aus 22,5 mm starken Nut und Feder Faserbrettern, inkl. Aufkantung und Ausgleichsleiste. Inkl. EPDM-Foliendach und Ablauf/ Fallrohr System PVC braun. (Bitte beachten: Eine Farbbehandlung ist zwingend bauseits auszuführen.) (89170049)

ab **6.098.00**

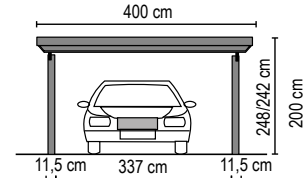

**Lieferung frei Bordsteinkante**

Gilt für alle hier gezeigten JODA-Carports: Anlieferung frei Bordsteinkante mit LKW 38 to. Entladung mit Seitenstapler oder Kran in Deutschland, Festland. Wendemöglichkeit muss gewährleistet sein.

**Einzel-Carport »Classic Glinde«**

Kiefer Massivholz kesseldruckimprägniert, ca. B 405 x L 556 cm. Einfahrtshöhe ca. 210 cm. 8 Pfosten (ca. 11,5 x 11,5 x H 210 cm). Flachdach mit Walmlende, inkl. Aufkantung und Ausgleichsleiste. Inkl. EPDM-Foliendach und Ablauf/Fallrohr System PVC braun. (Bitte beachten: Eine Farbbehandlung ist zwingend bauseits auszuführen.) (89120206)

ab **6.798.00**

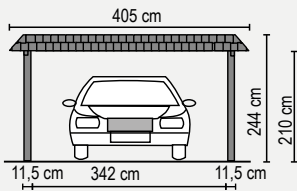

**NEU**



**Doppel-Carport »Nordland« Classic KDI**

Kiefer Massivholz kesseldruckimprägniert, Pfosten ca. 14 x 14 cm / Breite ca. 616 cm x Tiefe ca. 605 cm, asymmetrisches Satteldach mit traufseitiger Einfahrt. Ohne Bedachung- / Dacheindeckungs- und Dachrinnen-Entwässerungsmaterial (Bitte beachten: Eine Farbbehandlung ist zwingend bauseits auszuführen.) (89144010)

ab **6.398.00**

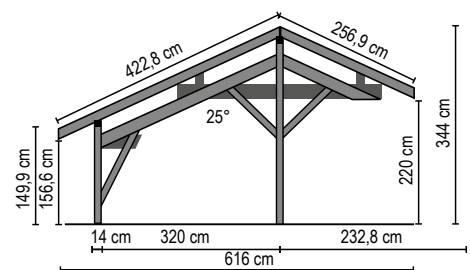



Terrassendach in KDI mit Profilplatten



Terrassendach aus Stegdoppelplatten

Mehr Wohnraum im Freien – so wird Deine Terrasse wetterfest

- Überdachungen für unterschiedliche Anforderungen
- individuelle Gestaltungsmöglichkeiten
- viele Erweiterungsmöglichkeiten
- umfangreiches Zubehör

#### Terrassendach mit Trapez-Lichtplatten

Holzausführung Kiefer KDI-grün oder Lärche/Douglasie naturbelassen. Das Terrassendach besteht aus 0,8 mm starken, klaren Polycarbonat-Trapezprofilplatten 76x18 mm mit speziellen Profilplatten für einen dichten Wandanschluß.

ab **1.999,99**



Terrassenüberdachung aus Aluminium in Grau Aluminium

#### Terrassendach mit Stegplatten

Holzausführung Fichte KVH naturbelassen, Fichte Leimholz naturbelassen oder Fichte Leimholz weiß grundiert. Das Terrassendach besteht aus Stegplatten mit 3-fachem Steg aus Polycarbonat. Die Platten sind 16 mm stark und 980 mm breit. Sie zeichnen sich durch eine extrem hohe Schlagfestigkeit, hohe Witterungsbeständigkeit und eine ausgezeichnete Isolierung aus.

ab **2.299,00**



Terrassenüberdachung aus Aluminium in Anthrazit mit Ganzglas-Schiebesystem

#### Aluminium-Terrassenüberdachungen

Wandmontage oder Freisitz, in den Farben: Schwarz, Anthrazit, Grau Aluminium, Weiß oder Verkehrsweiß glänzend. Wähle zwischen hochwertigen und witterungsbeständigen Polycarbonat-Stegplatten oder Glas. Eine Kombination mit einem Ganzglas-Schiebesystem ist ebenfalls möglich (separat erhältlich).

ab **3.599,00**





Auch grundiert zur Vorbereitung für einen bauseitigen deckenden Anstrich erhältlich.

## Individueller Terrassendachbausatz in 9 Lasurfarbtönen

Komplettbausätze für hochwertige und besonders attraktive Überdachungen in 15 Standardgrößen und 9 Lasurfarben; Sondermaße auf Anfrage möglich. Das Ständerwerk und die tragende Konstruktion werden komplett aus Fichten-Leimholz in Sichtqualität gefertigt. Einfache Montage dank vorgefräster Leimholzverbindungen. Vorne beträgt die Durchgangshöhe 2,20 m (Unterkante Holm an der Traufseite).

### Lieferumfang:

- Leimholzbausatz in Fichte in Sichtqualität mit Montagematerial (Holznägel und Sparrenschrauben): Pfosten 12 x 12 cm, Auflagen 8 x 16 cm, Holme 12 x 16 cm (ab 4,50 Tiefe verändert sich die Höhe der Auflagen und Holme auf 20 cm.)
- Zubehörset: Wandanschluss, Klemmdeckel und Wetterschenkel in pressblank, Alu-Regenrinne und Fallrohr (PVC)
- Stegplatten mit komplettem Zubehör
- Optional erhältlich:  
Für die Terrassendächer mit Wandpfosten stellen wir Ihnen eine Statik zur Verfügung. Grundlagen für die Statik sind die Schneelastzone 2 bis 300m ü. NN und die Windlastzonen 1 und 2 (Binnen).



SCAN ME

Terrassendach-Planung  
mit dem Kalkulator unter  
[scheerer.de](https://www.scheerer.de)



.1  
Cremeweiß

.2  
Cappuccino

.3  
Kiefer



.4  
Mahagoni

.5  
Tannengrün

.6  
Schwedenrot



.7  
Walnuss

.8  
Felsgrau

.9  
Graphitgrau

Die Stegplatten aus Polycarbonat gibt es in zwei unterschiedlichen Färbungen: glasklar oder weiß-opal. Polycarbonat (PC) ist ein sehr zäher und schlagfester Kunststoff, der beispielsweise auch für Sicherheitsverglasungen und Autoscheinwerfer eingesetzt wird.



**16/24 Polycarbonat X-Strukturplatte – der solide Standard mit 10 Jahren Werksgarantie\***

	B 307.5 cm		B 408 cm		B 508.5 cm	
T 300 cm	glasklar weiß-opal	<b>3.190.00</b> <b>3.250.00</b>	glasklar weiß-opal	<b>3.790.00</b> <b>3.850.00</b>	glasklar weiß-opal	<b>4.490.00</b> <b>4.550.00</b>
T 350 cm	glasklar weiß-opal	<b>3.490.00</b> <b>3.520.00</b>	glasklar weiß-opal	<b>4.190.00</b> <b>4.220.00</b>	glasklar weiß-opal	<b>4.890.00</b> <b>4.920.00</b>
T 400 cm	glasklar weiß-opal	<b>3.790.00</b> <b>3.820.00</b>	glasklar weiß-opal	<b>4.390.00</b> <b>4.520.00</b>	glasklar weiß-opal	<b>5.390.00</b> <b>5.520.00</b>
T 450 cm	–		glasklar weiß-opal	<b>5.290.00</b> <b>5.420.00</b>	glasklar weiß-opal	<b>6.190.00</b> <b>6.220.00</b>
T 500 cm	–		glasklar weiß-opal	<b>5.890.00</b> <b>5.920.00</b>	glasklar weiß-opal	<b>6.990.00</b> <b>7.090.00</b>

Sondermaße auf Anfrage möglich.

Aufpreis Pfostensatz für freistehende Montage: 399.00

**16/2416/32 Polycarbonat Premiumplatte – bruch- u. schlagfest mit viel Durchblick, 10 Jahre uneingeschränkte Hagelschlaggarantie\***

	B 307.5 cm		B 408 cm		B 508.5 cm	
T 300 cm	glasklar weiß-opal	<b>3.490.00</b> <b>3.590.00</b>	glasklar weiß-opal	<b>4.190.00</b> <b>4.290.00</b>	glasklar weiß-opal	<b>5.090.00</b> <b>5.190.00</b>
T 350 cm	glasklar weiß-opal	<b>3.790.00</b> <b>3.890.00</b>	glasklar weiß-opal	<b>4.590.00</b> <b>4.690.00</b>	glasklar weiß-opal	<b>5.490.00</b> <b>5.590.00</b>
T 400 cm	glasklar weiß-opal	<b>4.290.00</b> <b>4.390.00</b>	glasklar weiß-opal	<b>4.990.00</b> <b>5.090.00</b>	glasklar weiß-opal	<b>6.190.00</b> <b>6.290.00</b>
T 450 cm	–		glasklar weiß-opal	<b>5.990.00</b> <b>6.090.00</b>	glasklar weiß-opal	<b>6.990.00</b> <b>7.090.00</b>
T 500 cm	–		glasklar weiß-opal	<b>6.690.00</b> <b>6.790.00</b>	glasklar weiß-opal	<b>7.890.00</b> <b>7.990.00</b>

Sondermaße auf Anfrage möglich.

Aufpreis Pfostensatz für freistehende Montage: 399.00

**16/25 Polycarbonat X-Struktur mit Hitzeschutz – weiches Licht mit reduzierter Aufheizung, 10 Jahre Werksgarantie\***

	B 307.5 cm		B 408 cm		B 508.5 cm	
T 300 cm	weiß-opal	<b>3.690.00</b>	weiß-opal	<b>4.390.00</b>	weiß-opal	<b>5.290.00</b>
T 350 cm	weiß-opal	<b>3.990.00</b>	weiß-opal	<b>4.790.00</b>	weiß-opal	<b>5.790.00</b>
T 400 cm	weiß-opal	<b>4.490.00</b>	weiß-opal	<b>5.290.00</b>	weiß-opal	<b>6.490.00</b>
T 450 cm	–		weiß-opal	<b>6.290.00</b>	weiß-opal	<b>7.390.00</b>
T 500 cm	–		weiß-opal	<b>6.990.00</b>	weiß-opal	<b>8.290.00</b>

Sondermaße auf Anfrage möglich.

Aufpreis Pfostensatz für freistehende Montage: 399.00

\*auf die Dachplatten



**KLASSIK TOP X – »die Fachwerk-Platte«**

Die KLASSIK TOP X- ist eine extrem robuste Premium-Platte, die zudem einmalig biegefest und obendrein auch noch top im Preis-/Leistungsverhältnis ist.

- die Weiterentwicklung der KLASSIK Stegdoppelplatte
- top Preis-Leistungsverhältnis
- erhältlich in glasklar und weiß-opal

**KLASSIK TOP X – glasklar**

günstig ●●●●●●	Wintergarten ●●●●●●	Lichtdurchlass ●●●●●●	Hagelschutz ●●●●●●	 m <sup>2</sup> <b>34.99</b>
Hitzeschutz ●●●●●●	besonders bruchsicher ●●●●●●	Eigensteifigkeit ●●●●●●	Glasoptik ●●●●●●	
weiches Licht ●●●●●●	Entblendung ●●●●●●	schmutzunempfindlich ●●●●●●	Preisniveau ●●●●●●	

**KLASSIK TOP X – weiß-opal**

günstig ●●●●●●	Wintergarten ●●●●●●	Lichtdurchlass ●●●●●●	Hagelschutz ●●●●●●	 m <sup>2</sup> <b>39.99</b>
Hitzeschutz ●●●●●●	besonders bruchsicher ●●●●●●	Eigensteifigkeit ●●●●●●	Glasoptik ●●●●●●	
weiches Licht ●●●●●●	Entblendung ●●●●●●	schmutzunempfindlich ●●●●●●	Preisniveau ●●●●●●	

**POLYCLEAR Stegdreifachplatten**

Hochwertige Stegdreifachplatten aus Polycarbonat überzeugen durch hohe Bruchfestigkeit, vielfältige Anwendbarkeit sowie eine gute Wärmedämmung durch die beiden übereinanderliegenden Luftkammern.

- gute Wärmedämmung durch die zwei übereinanderliegenden Luftkammern
- sehr gutes Preis-Leistungsverhältnis
- hohe Temperaturbeständigkeit
- geringes Flächengewicht
- erhältlich in glasklar, weiß-opal, bronze und anthrazit

**POLYCLEAR – glasklar**

günstig ●●●●●●	Wintergarten ●●●●●●	Lichtdurchlass ●●●●●●	Hagelschutz ●●●●●●	 m <sup>2</sup> <b>42.99</b>
Hitzeschutz ●●●●●●	besonders bruchsicher ●●●●●●	Eigensteifigkeit ●●●●●●	Glasoptik ●●●●●●	
weiches Licht ●●●●●●	Entblendung ●●●●●●	schmutzunempfindlich ●●●●●●	Preisniveau ●●●●●●	

**POLYCLEAR – weiß-opal**

günstig ●●●●●●	Wintergarten ●●●●●●	Lichtdurchlass ●●●●●●	Hagelschutz ●●●●●●	 m <sup>2</sup> <b>47.99</b>
Hitzeschutz ●●●●●●	besonders bruchsicher ●●●●●●	Eigensteifigkeit ●●●●●●	Glasoptik ●●●●●●	
weiches Licht ●●●●●●	Entblendung ●●●●●●	schmutzunempfindlich ●●●●●●	Preisniveau ●●●●●●	

**POLYCLEAR – bronze**

günstig ●●●●●●	Wintergarten ●●●●●●	Lichtdurchlass ●●●●●●	Hagelschutz ●●●●●●	 m <sup>2</sup> <b>52.99</b>
Hitzeschutz ●●●●●●	besonders bruchsicher ●●●●●●	Eigensteifigkeit ●●●●●●	Glasoptik ●●●●●●	
weiches Licht ●●●●●●	Entblendung ●●●●●●	schmutzunempfindlich ●●●●●●	Preisniveau ●●●●●●	

**POLYCLEAR – anthrazit**

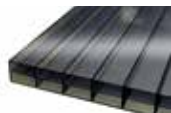
günstig ●●●●●●	Wintergarten ●●●●●●	Lichtdurchlass ●●●●●●	Hagelschutz ●●●●●●	 m <sup>2</sup> <b>52.99</b>
Hitzeschutz ●●●●●●	besonders bruchsicher ●●●●●●	Eigensteifigkeit ●●●●●●	Glasoptik ●●●●●●	
weiches Licht ●●●●●●	Entblendung ●●●●●●	schmutzunempfindlich ●●●●●●	Preisniveau ●●●●●●	

**Passendes Zubehör für Stegplatten:**



**Komplettsystem**  
Alu-Verbindungsprofil  
inkl. eingezogenen  
Lippendichtungen,  
pressblank

lfdm. **34.99**



**Komplettsystem**  
Alu-Randprofil  
inkl. eingezogenen  
Lippendichtungen,  
pressblank

lfdm. **34.99**

**Für Preise inkl. allem Zubehör sprich uns gerne an!**



Abschlusswinkel



Alu-Klebeband



Anti-Dust-Tape



Edelstahlschrauben







Spezialsilicon

**Alu-Klemmdeckel mit Wetterschenkel**

Noch besser geschützt vor Witterungseinflüssen! Um die gesamte Konstruktion optisch aufzuwerten (Abdeckung der Schraubenköpfe), kann auf die jeweiligen Oberprofile vom Komplettsystem der Alu-Klemmdeckel aufgeklickt werden.



**Alu-Klemmdeckel**, pressblank, weiß (RAL 9016) oder anthrazit (RAL 7016)

	60,0 mm	für 60 mm	lfdm. <b>9.99</b>
	80,0 mm	für 80 mm	lfdm. <b>14.99</b>
	60,0 mm	für 60 mm	lfdm. <b>14.99</b>
	60,0 mm	für 60 mm	lfdm. <b>14.99</b>

**Alu-Klemmdeckel mit Wetterschenkel**, pressblank, weiß (RAL 9016) oder anthrazit (RAL 7016)

	60,0 mm	für 60 mm	lfdm. <b>19.99</b>
	80,0 mm	für 80 mm	lfdm. <b>24.99</b>
	60,0 mm	für 60 mm	lfdm. <b>24.99</b>
	60,0 mm	für 60 mm	lfdm. <b>24.99</b>



Stegplatten bronze

**Terrassendachbausatz**  
**»KATTO« mit Lichtplatte**  
ab **2.109.99**  
Sprechen Sie uns an!

## Terrassendachbausatz »KATTO« – der individuelle Komplettbausatz

Verlängern Sie die schönsten Tage des Jahres! Mit dem Terrassendachbausatz KATTO erhalten Sie dazu passend einen komplett abgebundenen Bausatz aus Leimholz oder KVH mit Holzverbindungen in traditioneller Zimmermannsqualität. Alle Bauteile sind perfekt aufeinander abgestimmt und erlauben so eine einfache Montage.

Je nach Beschaffenheit der Fassade können Sie den Bausatz direkt an die Wand montieren oder mit den optional erhältlichen Wandpfosten freistehend verbauen. Zum Bausatz gehören neben den Holzbindern aus BSH und der gewählten Dacheindeckung alle notwendigen Profile, das Zubehör wie Wandanschluss, Dachrinne und Fallrohr sowie eine umfangreiche Montageanleitung.

### Das alles ist im Lieferumfang enthalten:

- Hergestellt aus Leimholz BSH 11 Sichtqualität nach DIN 1052, (bei Lichtplatten aus KVH) Pfosten und Kopfbänder 12 x 12 cm, Pfetten 12 x 16 cm, Sparren 8 x 16 cm
- Leimholzbausatz / KVH inkl. Montagematerial (außer Wand- und Bodenbefestigung)
- alle sichtbaren Aluminiumzubehörteile in pressblank
- mit passendem Dachrinnen-Set
- Stegplatten mit komplettem Verlegezubehör
- Schraubmaterial in Edelstahl

### Statik Optional erhältlich

Die Statik des Vordachs ist für die Wind- und Schneelastzone 2 berechnet. Wenn eine Statik für einen Bauantrag benötigt wird, können Sie diese vorab für 350,00 € unter der Artikelnummerer 100001 bei uns bestellen. Der Betrag wird bei Bestellung des Vordachs verrechnet.

### Unser Tipp

Damit Sie lange Freude an Ihrem neuen Terrassendach haben, muss das Leimholz / KVH vorab mit einer geeigneten Holzschutzlasur oder einem deckenden Anstrich geschützt werden. Hierbei ist die Verträglichkeit der Anstriche mit den Materialien der Eindeckung zu beachten.



Bausatz weiß lasiert



Klaue



Kopfband



Wandanschluss

Fundamente, H-Anker mit Bolzen und Wandbefestigungsmaterialien gehören nicht zum Lieferumfang. Je nach Einbauort werden unterschiedliche Anforderungen an diese gestellt. Für die richtige Auswahl wenden Sie sich bitte an Ihren Fachberater.

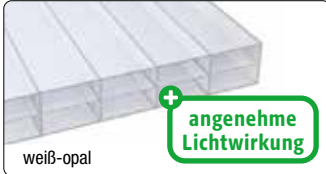
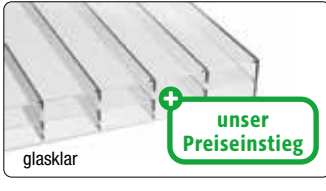

**Komplettbausatz mit POLYCLEAR – die kostengünstige Qualitätsplatte**

	B 307,5 cm			B 408 cm			B 508,5 cm		
	glasklar weiß-opal bronze	(38001) (38021) (38041)	<b>2.109.99</b> <b>2.229.99</b> <b>2.339.99</b>	glasklar weiß-opal bronze	(38002) (38022) (38042)	<b>2.519.99</b> <b>2.659.99</b> <b>2.829.99</b>	glasklar weiß-opal bronze	(38005) (38025) (38045)	<b>3.009.99</b> <b>3.169.99</b> <b>3.399.99</b>
T 300 cm									
T 350 cm		–		glasklar weiß-opal bronze	(38003) (38023) (38043)	<b>2.709.99</b> <b>2.859.99</b> <b>3.059.99</b>	glasklar weiß-opal bronze	(38006) (38026) (38046)	<b>3.249.99</b> <b>3.429.99</b> <b>3.689.99</b>
T 400 cm		–		glasklar weiß-opal bronze	(38004) (38024) (38044)	<b>2.899.99</b> <b>3.059.99</b> <b>3.309.99</b>	glasklar weiß-opal bronze	(38007) (38027) (38047)	<b>3.489.99</b> <b>3.679.99</b> <b>3.989.99</b>
T 450 cm		–		glasklar weiß-opal bronze	(38120) (38124) (38128)	<b>3.099.99</b> <b>3.269.99</b> <b>3.549.99</b>	glasklar weiß-opal bronze	(38122) (38126) (38130)	<b>3.719.99</b> <b>3.919.99</b> <b>4.289.99</b>
T 500 cm		–		glasklar weiß-opal bronze	(38121) (38125) (38129)	<b>3.289.99</b> <b>3.469.99</b> <b>3.799.99</b>	glasklar weiß-opal bronze	(38123) (38127) (38131)	<b>3.959.99</b> <b>4.169.99</b> <b>4.579.99</b>

Sondermaße auf Anfrage möglich.

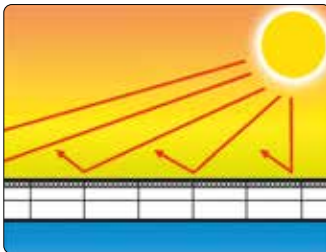

**Komplettbausatz mit HEATBLOC 16 – Die sonnenreflektierende Klimaplatte**

	B 307,5 cm			B 408 cm			B 508,5 cm		
	weiß-opal	(38101)	<b>2.459.99</b>	weiß-opal	(38102)	<b>2.969.99</b>	weiß-opal	(38105)	<b>3.569.99</b>
T 300 cm									
T 350 cm		–		weiß-opal	(38103)	<b>3.219.99</b>	weiß-opal	(38106)	<b>3.879.99</b>
T 400 cm		–		weiß-opal	(38104)	<b>3.479.99</b>	weiß-opal	(38107)	<b>4.199.99</b>
T 450 cm		–		weiß-opal	(38140)	<b>3.729.99</b>	weiß-opal	(38142)	<b>4.509.99</b>
T 500 cm		–		weiß-opal	(38141)	<b>3.989.99</b>	weiß-opal	(38143)	<b>4.819.99</b>

Sondermaße auf Anfrage möglich.





## Leimbinder und Konstruktionsvollholz

Ihr Material für den modernen Holzbau! Nehmen Sie Konstruktionsvollholz (KVH). Das gehobelte Nadelholz ist in verbautem Zustand sehr maßhaltig. Oder Sie entscheiden sich für Leimbinder. Aus mehreren Brettschichten hergestellt und technisch getrocknet, ist die Belastbarkeit dieses Holzes höher als bei Konstruktionsvollholz.

### Leimbinder Fichte natur, 100% PEFC-zertifiziert

6 x 12 cm	Länge 400 cm, 500 cm, 600 cm
6 x 16 cm	Länge 400 cm, 500 cm, 600 cm
6 x 20 cm	Länge 600 cm
8 x 16 cm	Länge 400 cm, 500 cm, 600 cm
8 x 20 cm	Länge 600 cm
10 x 10 cm	Länge 400 cm, 600 cm
10 x 20 cm	Länge 400 cm, 600 cm
12 x 12 cm	Länge 400 cm, 600 cm
12 x 24 cm	Länge 600 cm

### Nord. Konstruktionsvollholz, 100% PEFC-zertifiziert Qualität für nicht sichtbare Verwendung.

4 x 6 cm	Länge 500 cm
6 x 8 cm	Länge 500 cm
6 x 10 cm	Länge 500 cm
6 x 12 cm	Länge 400 cm, 500 cm, 600 cm
6 x 16 cm	Länge 400 cm, 500 cm, 600 cm
8 x 16 cm	Länge 400 cm, 600 cm
8 x 20 cm	Länge 600 cm
10 x 10 cm	Länge 600 cm
10 x 20 cm	Länge 600 cm
10 x 24 cm	Länge 600 cm
12 x 12 cm	Länge 600 cm
12 x 24 cm	Länge 600 cm

#### Sparren:

Abstand Sparren (b)	Länge Sparren	Dimension
bis 75 cm	bis 300 cm	6/12
	bis 500 cm	8/16
bis 100 cm	bis 400 cm	8/16
	bis 500 cm	10/16
	bis 650 cm	12/24

#### Pfetten:

Abstand der Pfetten von Mitte bis Mitte (a)	Dimension Pfette
bis 300 cm	8/16
bis 400 cm	12/20
bis 500 cm	12/24

**Kopfbänder:** je nach Pfosten z.B. 6/12

Diese Tabellen ersetzen **keine** genaue Statik, sondern sollen eine Orientierungshilfe sein!

#### Pfosten:

Höhe des Pfostens	Dimension Pfosten
bis 225 cm	10/10
bis 300 cm	12/12

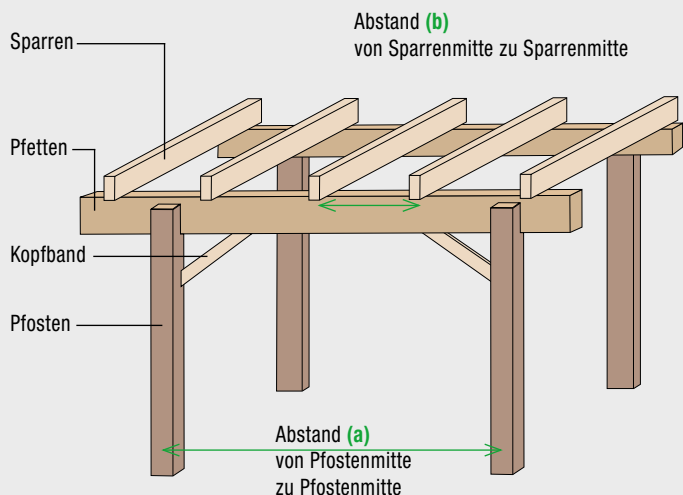

UNSERE PREISE FINDEN SIE UNTER »  
holzzentrum.de



Pergola Gr. 3x3, dunkelgrau-metallic  
(mit LED-Beleuchtung, Lamellenseitenwand, Sonnenschutzrollo, Glasschiebewand Klarglas als Zubehör)

Jetzt  
in 8 neuen  
Größen  
erhältlich.

# Pergola Schattenspender & Freiraum

Hochwertig. Modern. Komfort bei jedem Wetter dank innovativer Sandwichbauweise für deutlich verminderte Geräuschkulisse und Wärmeabstrahlung vom Dach. Erweiterbares Zubehör wie LED-Beleuchtung, Sonnenschutzrollo oder Glasschiebewand sorgt für zusätzlichen Komfort und macht die Pergola zu einem vielseitig nutzbaren Rückzugsort im Freien.

## Optionales Zubehör



Lamellenseitenwand mit Abschlussblende



Sonnenschutzrollo



Glasschiebewand Klarglas

Erhältlich in **8 Farben** und **14 Größen**.





# » HOLZ IST UNSER TÄGLICH BROT ...UND DAS SCHON SEIT 1893.



Holz muss man sehen, riechen und anfassen können, um es in seiner vollen Schönheit zu erleben und sich neue Wohnträume erfüllen zu können.

In unserem Fachmarkt und in unserer Ausstellungen haben wir ein offenes Ohr für Ihre Wünsche und stehen Ihnen fachkundig zu Themen wie Holzböden, Plattenwerkstoffen aus Holz, Türen und Zargen sowie Gartenholz zur Seite.

Nutzen Sie auch unsere attraktiven Serviceleistungen:

- **Lieferung:** gerne übernehmen wir für Sie die Anlieferung Ihrer Ware zu Ihrer Anschrift in Hamburg und Umgebung.
- **Handwerkervermittlung:** wir vermitteln Ihnen bei Bedarf einen geeigneten Handwerker aus unserem großen Partnernetzwerk.
- **Zuschnitt:** damit das Verlegen oder Montieren so einfach wie möglich gelingt, nimmt unser erfahrenes Team präzise Holzzuschnitte vor.

Das Team vom A&J HOLZZENTRUM Hamburg freut sich auf Ihren Besuch!



## ANDRESEN & JOCHIMSEN GMBH & CO. KG

Kronsaalsweg 21  
22525 Hamburg-Stellingen

Tel. 040 / 54 72 72 - 500  
Fax. 040 / 54 72 72 - 82

Öffnungszeiten: Mo. - Fr. von 9 bis 18 Uhr  
Sa. von 9 bis 15 Uhr

E-Mail: [info@holzzentrum.de](mailto:info@holzzentrum.de)  
Internet: [holzzentrum.de](http://holzzentrum.de)

Copyright by ANDRESEN & JOCHIMSEN. Stand: 02/2026. Alle Angaben ohne Gewähr. Preis- und Sortimentsänderungen, Farb- und Maßabweichungen, Druckfehler und Irrtum vorbehalten. Alle Artikel ohne Dekoration. Nicht alle Artikel sind Lagerware. Alle Preise sind Abholpreise. Alle Preise sind UVP (unverbindliche Preisempfehlungen). Alle Preise in Euro, inkl. ges. MwSt. zzgl. Versand. Trotz einiger Markt-Turbulenzen und starken Schwankungen der Weltmarktpreise versuchen wir unsere Preise für die Saison konstant zu halten. Es ist aber nicht auszuschließen, dass Preis Anpassungen vorgenommen werden müssen. Über die aktuellen Preise und die Warenverfügbarkeit informieren Sie sich bitte vorab bei uns vor Ort oder unter [holzzentrum.de](http://holzzentrum.de).

